

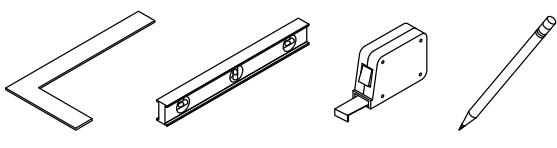

Breathing Protection  
Protection respiratoire  
Protección respiratorio



100% Silicone Sealant  
Mastic à la silicone à 100%  
Sellador 100% de silicona

• Woodworking tools and materials/Outils de menuiserie et matériels/  
Herramientas y materiales de carpintería  
• Drop cloth/Toile de protection/Lona  
• Mortar cement/Mortier/Cemento mortero  
• Construction adhesive/Colle mastic/Adhesivo de construcción  
• 1/8" (3 mm) Spacers/Espaceurs 1/8 po (3 mm)/Espaciadores de 1/8" (3 mm)  
• Plastic film (Optional)/Film en plastique (optionnel)/  
Película plástica (opcional)

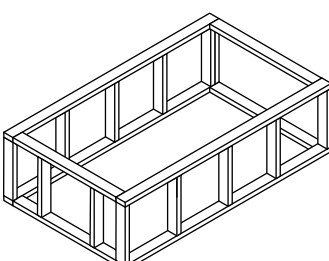
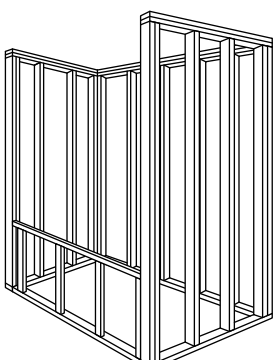
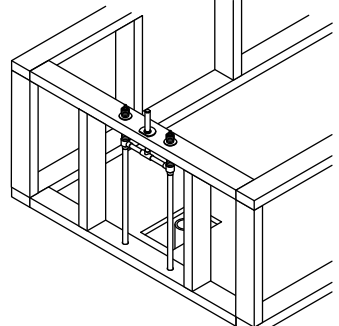
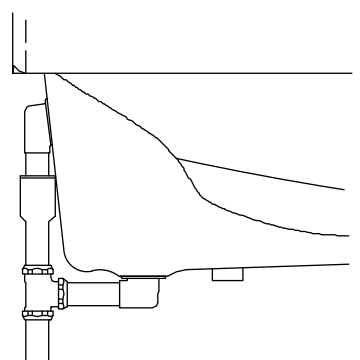
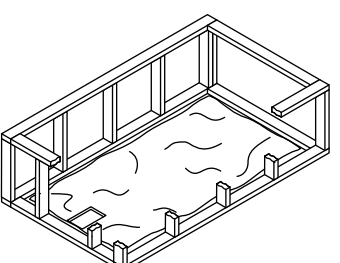
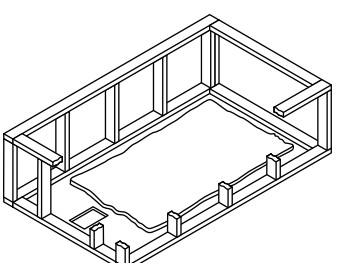
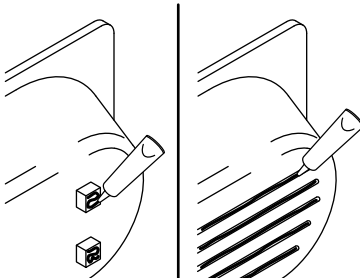
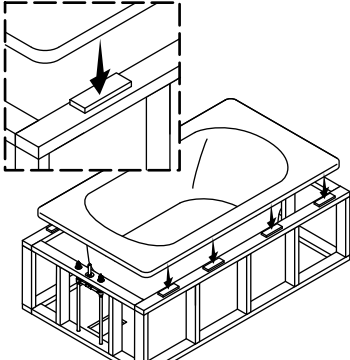
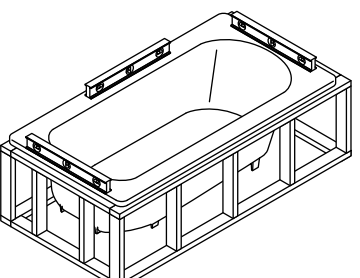
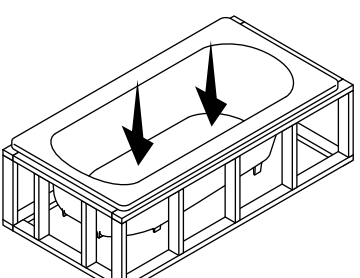
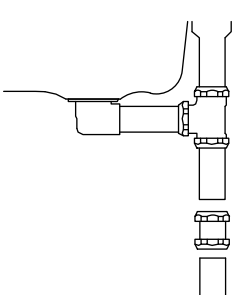
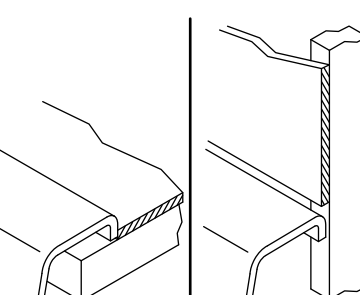
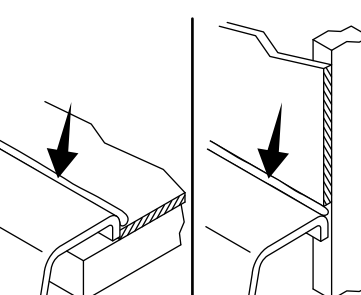
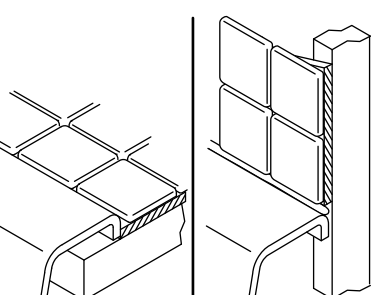
<p>Record your model number. Noter le numéro de modèle Anote su número de modelo.</p> 	<p><b>Important Information</b> The bath must be supported by the feet or base. If the base is uneven, use shims under the base to level the bath. Do not support the bath by the rim.</p> <p><b>Informations importantes</b> La baignoire doit être soutenue par les pieds ou la base. Si la base n'est pas du même niveau, poser des cales sous celle-ci pour mettre la baignoire de niveau. Ne pas soutenir la baignoire par le rebord.</p> <p><b>Información importante</b> La bañera debe quedar soportada por las patas o por la base. Si las patas están dispares, coloque cuñas bajo la base para nivelar la bañera. No apoye la bañera sobre el reborde.</p>	<p><b>Important Information</b> Kohler Co. strongly recommends the use of 100% silicone sealant. Other sealants with high filler content may shrink, separate, and peel over time.</p> <p><b>Informations importantes</b> Kohler Co. recommande vivement d'utiliser du mastic d'étanchéité à la silicone. D'autres mastics d'étanchéité contenant une quantité de matériau de remplissage plus élevée pourraient se rétrécir, se séparer, et peler au cours du temps.</p> <p><b>Información importante</b> Kohler Co. recomienda enfáticamente el uso de sellador 100 % de silicona. Otros selladores con alto contenido de relleno pueden encogerse, separarse o despegarse al paso del tiempo.</p>	<p>Before installing a rim-mount bath faucet, refer to the online product specification sheet. Ensure clearance under the rim before drilling faucet holes in the rim.</p> <p>Avant d'installer un robinet de baignoire à montage sur rebord, se reporter à la fiche de spécifications du produit en ligne. Assurer un dégagement sous le rebord avant de percer des trous pour le robinet dans le rebord.</p> <p>Antes de instalar la grifería de bañera de montaje al reborde, consulte en línea la hoja de especificaciones del producto. Antes de taladrar orificios para la grifería en el reborde, asegúrese de que haya espacio libre suficiente bajo el reborde.</p>	<p>Make sure the subfloor is level. Provide adequate floor support. Refer to the specification sheet for floor-load requirements.</p> <p>S'assurer que le sous-plancher est de niveau. Fournir un support de plancher adéquat. Se reporter à la fiche de spécifications en ce qui concerne les exigences pour un chargement sur le plancher.</p> <p>Verifique que el subpiso esté nivelado. Provea el soporte de piso adecuado. En la hoja de especificaciones consulte los requisitos de carga para el piso.</p>
<p>Provide drain access from below. Provide access to all plumbing connections. Follow all local plumbing and building codes.</p> <p>Fournir un accès au drain partir du dessous. Fournir un accès à tous les raccords de tuyauterie. Respecter tous les codes de plomberie et de bâtiment locaux. Provea acceso al desagüe por abajo. Proporcione acceso a todas las conexiones de plomería. Cumpla todos los códigos locales de plomería y construcción.</p>	<p><b>1 Construct the framing.</b> Refer to the specification sheet. Construire la charpente. Se reporter à la fiche de spécifications. Construya la estructura de postes. Consulte la hoja de especificaciones.</p> 	<p><b>2 Optional Apron:</b> Refer to the apron instructions and provide necessary support. <b>Tablier optionnel :</b> Se reporter aux instructions sur le tablier et fournir le support nécessaire. <b>Faldón opcional:</b> Consulte las instrucciones para el faldón y proporcione el soporte necesario.</p> 	<p><b>3 Install the rough plumbing.</b> Installer la tuyauterie de raccordement. Instale el tendido de plomería.</p> 	<p><b>4 Install the drain to the bath.</b> Installer le drain sur la baignoire. Instale el desagüe a la bañera.</p> 
<p><b>5 Mortar Bed:</b> If desired, lay a plastic film on wood subfloors to prevent water absorption. <b>Lit de mortier :</b> Si souhaité, poser un film en plastique sur les sous-planchers en bois afin d'empêcher l'absorption d'eau. <b>Capa de mortero:</b> Si lo desea, puede colocar una película plástica sobre los subpisos de madera para evitar la absorción de humedad.</p> 	<p>Set the basin area in 1" (25 mm) to 2" (51 mm) of mortar cement. Placer la zone de la cuve dans un lit de mortier de 1" (25 mm) à 2 po (51 mm). Coloque el área del fondo en una capa de cemento mortero de 1" (25 mm) a 2" (51 mm).</p> 	<p><b>Construction Adhesive:</b> Apply a generous amount of construction adhesive to the bath feet or base. <b>Adhésif de construction :</b> Appliquer une quantité généreuse d'adhésif de construction sur les pieds ou la base de la baignoire. <b>Adhesivo de construcción:</b> Aplique una buena cantidad de adhesivo de construcción a las patas o a la base de la bañera.</p> 	<p><b>6 Lift the bath into place.</b> Fit 1/8" (3 mm) spacers under the rim. Lever la baignoire pour la mettre en place. Adapter des espaceurs de 1/8 po (3 mm) sous le rebord. Levante la bañera a su lugar. Use espaciadores de 1/8" (3 mm) bajo el reborde.</p> 	<p><b>7 Verify level.</b> Ensure the feet or base are supported. Vérifier le niveau. S'assurer que les pieds ou la base sont supportés. Verifique la nivelación. Asegúrese de que las patas o la base estén soportadas.</p> 
<p><b>8 Apply weight to the bath basin until the mortar or adhesive sets.</b> Appliquer du poids sur la cuve de la baignoire jusqu'à ce que le mortier ou la colle mastic durcisse. Ponga peso en el fondo de la bañera hasta que el cemento mortero o el adhesivo cure.</p> 	<p><b>9 Make the final drain connections.</b> Position a protective liner in the bath basin. Effectuer les connexions finales du drain. Placer une couverture de protection dans la cuve de la baignoire. Haga las conexiones finales del desagüe. Coloque un revestimiento protector en el fondo de la bañera.</p> 	<p><b>10 Install water-resistant wallboard over the framing.</b> Installer un panneau mural hydrofuge sur la charpente. Instale panel de yeso resistente al agua sobre la estructura de postes.</p> 	<p><b>11 Apply a 1/8" (3 mm) bead of 100% silicone sealant along the seams.</b> Appliquer un boudin de 1/8 po (3 mm) de mastic d'étanchéité à la silicone à 100% le long des joints. Aplique un hilo continuo de sellador 100 % de silicona de 1/8" (3 mm) a lo largo de las uniones.</p> 	<p><b>12 Install the finished deck or wall material to within 1/16" (2 mm) of the bath rim.</b> Installer le matériau de la plateforme ou du mur finis dans un rayon de 1/16 po (2 mm) du rebord de la baignoire. Instale el material de la cubierta acabada o de la pared a menos de 1/16" (2 mm) del reborde de la bañera.</p> 

**13** Apply 100% silicone sealant around the bath along the finished deck or walls.

Appliquer du mastic à la silicone à 100% autour de la baignoire le long de la plateforme ou des murs finis.

Aplique sellador 100 % de silicona alrededor de la bañera, a lo largo de la cubierta acabada o de las paredes.

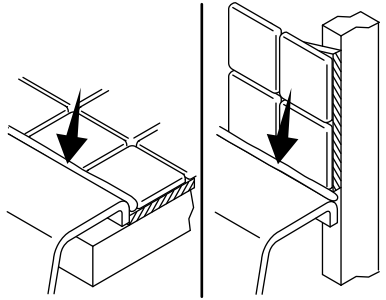

**Need help?** Contact our Customer Care Center.  
USA/Canada: 1-800-4KOHLER (1-800-456-4537)  
Mexico: 001-800-456-4537

**For service parts information**, visit [kohler.com/serviceparts](http://kohler.com/serviceparts).  
**For care and cleaning information**, visit [kohler.com/clean](http://kohler.com/clean).

This product is covered under the **KOHLER® Plastic Baths and Receptors Lifetime Limited Warranty**, found at [kohler.com/warranty](http://kohler.com/warranty).

For a hardcopy of warranty terms, contact the Customer Care Center.

**Besoin d'aide?** Appeler notre centre de services à la clientèle.

USA/Canada : 1-800-4KOHLER (1-800-456-4537)  
Mexique : 001-800-456-4537

**Pour tout renseignement sur les pièces de rechange**, visiter le site [kohler.com/serviceparts](http://kohler.com/serviceparts).

**Pour des renseignements sur l'entretien et le nettoyage**, visiter le site [kohler.com/clean](http://kohler.com/clean).

Ce produit est couvert sous la **Garantie limitée à vie des baignoires et receveurs en plastique KOHLER®**, fournie sur le site [kohler.com/warranty](http://kohler.com/warranty).

Pour obtenir une copie imprimée des termes de la garantie, s'adresser au centre de service à la clientèle.

**¿Necesita ayuda?** Comuníquese con nuestro Centro de Atención al Cliente.

EE.UU./Canadá: 1-800-4KOHLER (1-800-456-4537)  
México: 001-800-456-4537

**Para consultar información sobre piezas de repuesto**, visite [kohler.com/serviceparts](http://kohler.com/serviceparts).

**Para consultar información de cuidado y limpieza**, visite [kohler.com/clean](http://kohler.com/clean).

A este producto lo cubre la **Garantía limitada de por vida para bañeras y receptores de plástico de KOHLER®**, que puede consultarse en [kohler.com/warranty](http://kohler.com/warranty).

Solicite una copia en papel de los términos de la garantía al Centro de Atención al Cliente.