

# Installation Guide

## Touchless Bathroom Sink Faucet

K-13462, K-13463

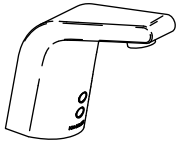

K-13468, K-13469

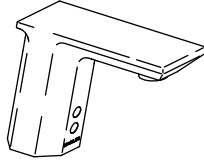

K-13474, K-13475

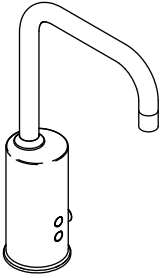

Français, page "Français-1"  
Español, página "Español-1"

THE BOLD LOOK  
OF **KOHLER**®

1124215-2-B

## Tools and Materials

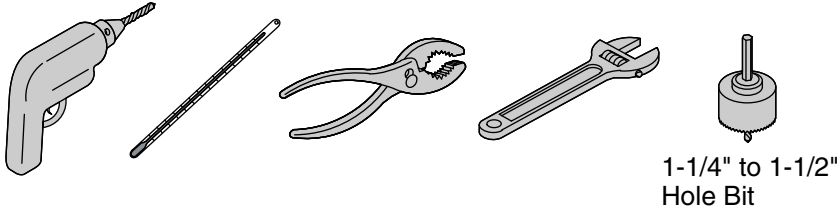

## Before You Begin

- Observe all local plumbing and building codes.
- Shut off the main water supply.
- This faucet is for use on a single-hole bathroom sink.
- For new installations, install the faucet and drain to the sink before installing the sink.
- The faucet shown in this guide may differ from your actual product. The installation steps still apply.
- In order for this faucet to function properly, install the faucet so the sensor points directly toward the user.
- The faucet is rated at 6 V DC 1 W and is operated by an external AC power supply (not supplied).
- Kohler Co. reserves the right to make revisions in the design of faucets without notice, as specified in the Price Book.

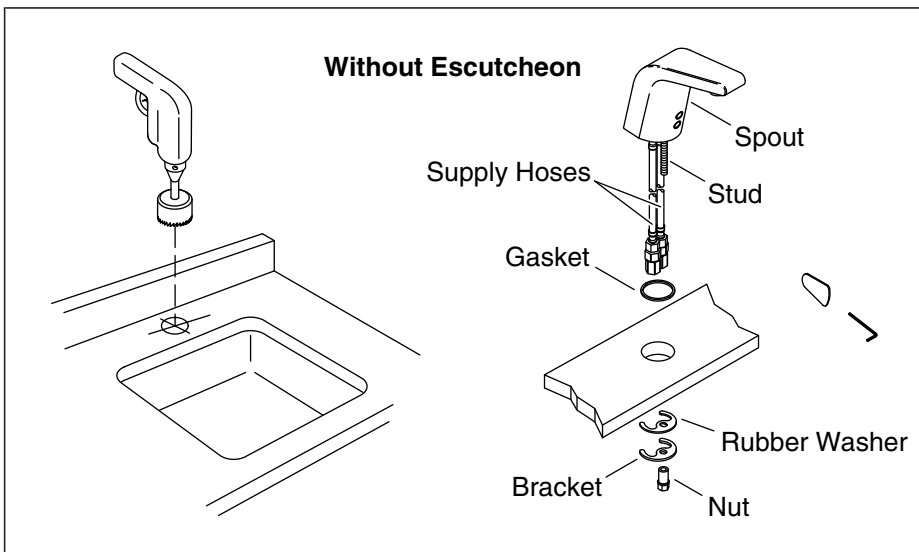

## 1. Faucet Installation

### Prepare the Site

**NOTE: Before drilling the mounting hole, use the following provisions for proper placement:** (1) A 1-1/4" (32 mm) minimum to 1-1/2" (38 mm) maximum diameter mounting hole is required. (2) A minimum distance of 1-3/4" (44 mm) is required between the back of the spout and the wall to allow access to the screw. (3) A 1-1/8" (29 mm) maximum distance is required between the sink bowl edge and the base of the spout.

- Determine the mounting hole location.
- Drill a hole through the mounting surface according to the surface manufacturer's instructions.

### Install the Faucet

- Install the stud to the underside of the faucet.
- Slide the gasket over the flexible hoses and stud, then seat the gasket in the groove on the underside of the spout.
- Insert the spout with flexible hoses and stud through the mounting hole.
- From under the sink, slide the rubber washer and bracket onto the stud.
- Thread the nut onto the stud to secure the faucet to the mounting surface.

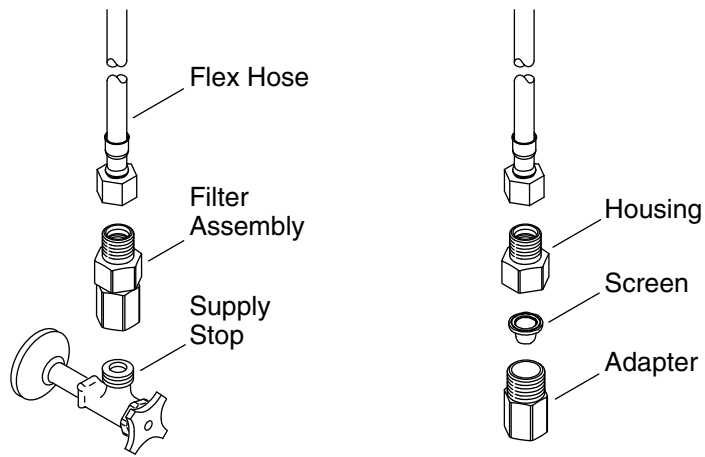

## 2. Supply Connections

### Connect the Filter Assembly

- Turn on the water and flush water through the supply stops into a bucket.
- Turn off the water.
- Remove the filter assemblies from supply hoses. Then thread a filter assembly onto each supply stop.

### Connect the Supplies

- Connect the left supply hose to the filter assembly on the hot supply stop.
- Connect the right supply hose to the filter assembly on the cold supply stop.
- Tighten the connections with a small adjustable wrench.
- Turn on the water and flush the faucet by activating it.

**NOTE:** For optimum performance, clean your filter screens periodically. Refer to the Maintenance Guide.



Faucet Wire

AC Supply

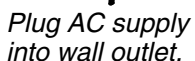

*Plug AC supply into wall outlet.*

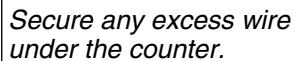

*Secure any excess wire under the counter.*

### 3. Install the AC Supply

#### Single Faucet Installations

- Connect the faucet wire to the AC supply.
- Plug the AC supply into the wall outlet.
- Secure the excess wire under the counter.

**IMPORTANT!** The area in front of the sensor must be free of objects during the two minute learning cycle or the faucet may not function properly.

- Allow two minutes for the sensor to cycle through the automatic sensing distance.

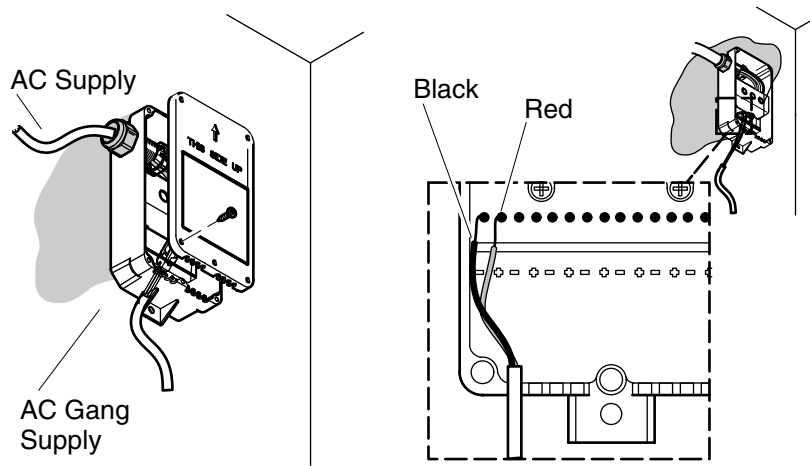

#### 4. Install AC Multi-Output Supply

##### Multiple Faucet Installations

- Mount the AC supply under the counter using two (not supplied) screws. Orient as shown.
- Remove the cover.
- Connect the faucet wire to the faucet.
- If needed, cut and strip the AC supply wires to length.
- Connect the stripped ends to the bottom terminal block (TB2) in the supply box.

**NOTE:** If a hard wired installation is required, go to the next installation section.

- Plug the AC supply into the wall outlet.
- Secure any excess wire under the counter.

**IMPORTANT!** The area in front of the sensor must be free of objects during the two minute learning cycle or the faucet may not function properly.

- Allow two minutes for the sensor to cycle through the automatic sensing distance.

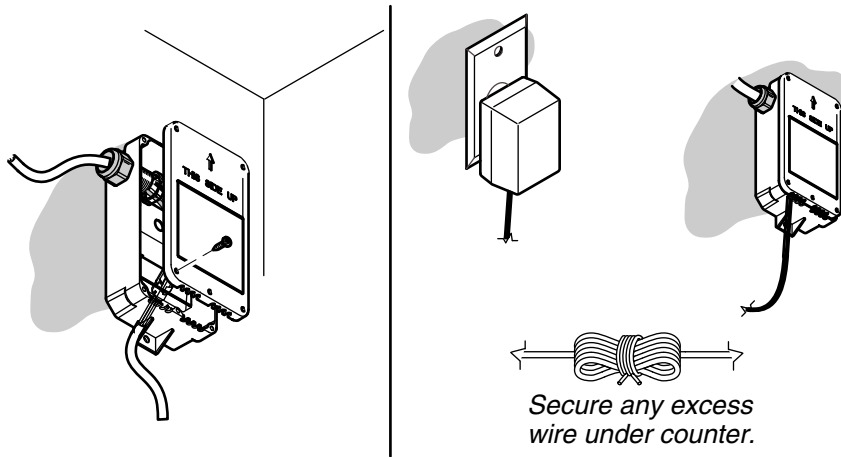

## 5. Hard Wire Installation



**WARNING: Risk of electrical shock.** Make sure the power has been disconnected before performing the following procedures.

- ❑ Loosen the terminal block screws and remove the wires from the top terminal block.
- ❑ Loosen the outside nut of the strain relief and remove the power cord.
- ❑ Put the supply wires through the strain relief and connect to the top terminal block.

**NOTE:** If a hard wired installation is required, the strain relief may need to be replaced depending on wire used.

- ❑ Tighten the nut on the strain relief.
- ❑ Replace the cover, and install and tighten the five screws.
- ❑ Turn on the AC supply power.
- ❑ Secure any extra wire under the counter.

**IMPORTANT!** The area in front of the sensor must be free of objects during the two minute learning cycle or the faucet may not function properly.

- ❑ Allow two minutes for the sensor to cycle through the automatic sensing distance.

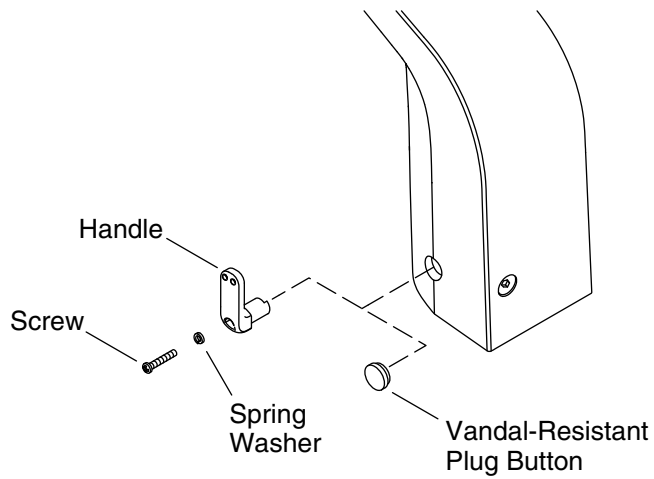

## 6. Optional Temperature Limiting Adjustment



**CAUTION: Risk of personal injury.** Scalding may result if the temperature limit is not properly set.

**NOTE:** The water temperature does not need to be adjusted if the water temperature is below 105°F (41°C).

**NOTE:** Use a thermometer rated for 120°F (49°C) or greater.

**NOTE:** When using a tempered water supply, install the vandal-resistant plug button.

### Adjust the Water Temperature Limit – Handle Installations

- Turn on the water and adjust to full hot by turning the handle toward the back of the faucet until it stops.
- Determine the temperature using a thermometer. If the temperature exceeds 105°F (41°C), complete the following steps.

**NOTICE:** Do not rotate the handle when removing the screw.

- Using the 2.5 mm hex wrench provided, remove and retain the handle screw.
- Remove and retain the handle with the spring washer.



### Optional Temperature Limiting Adjustment (cont.)

- Insert the handle at the desired maximum temperature. **If the handle is inserted horizontally:** This is the maximum hot temperature, where the water will be the same temperature as the water from the hot water supply. **If the handle is inserted vertically (shown):** This is the maximum cold temperature, where the water will be the same temperature as the water from the cold water supply.

**NOTICE:** Do not rotate the handle when reinstalling the screw.

- Reinstall the spring washer into the handle, then attach the handle to the faucet.
- Secure the handle to the faucet with the screw.

### Adjust the Water Temperature Limit – Vandal-Resistant Installations

**NOTE:** If you install the vandal-resistant plug button, save the handle to adjust the water temperature at a later date.

- Using the handle, adjust the water to the desired temperature.
- Using the 2.5 mm hex wrench provided, remove and retain the screw, spring washer, and handle.
- Position the vandal-resistant plug button and firmly press into place.

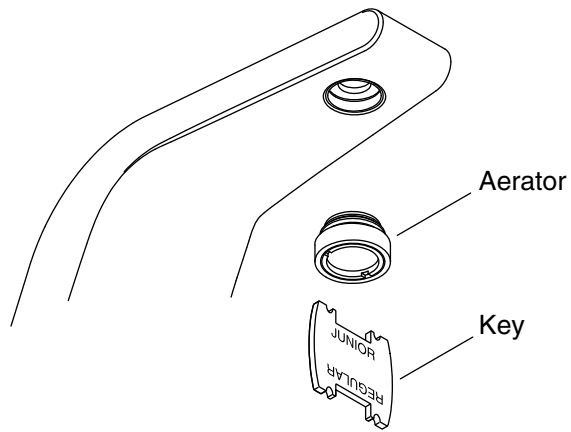

## 7. Installation Checkout

- Connect the drain tailpiece to the P-trap.
- Using the key provided, remove the aerator from the spout.
- If applicable, uncover the drain.
- Turn on the main water supply and check for leaks. Adjust as needed.
- Allow the water to run through the spout for about 1 minute to remove any debris. Check for leaks and adjust as needed.
- Temporarily cover the sensors on the faucet or close the water supplies.
- Using the key provided, reinstall the aerator to the spout.
- Uncover the sensors on the faucet or turn on the water supplies.

## Troubleshooting

Symptoms	Probable Causes	Recommended Action
1. No water flow.	<p><b>A.</b> Filter is plugged.</p> <p><b>B.</b> Sensor eyes are dirty.</p>	<p><b>A.</b> Clean or replace the filter.</p> <p><b>B.</b> Wipe the sensor eyes with a damp soft cloth. Wipe dry with a dry soft cloth.</p>

<b>Troubleshooting (cont.)</b>		
<b>Symptoms</b>	<b>Probable Causes</b>	<b>Recommended Action</b>
	<p><b>C.</b> Water not turned on.</p> <p><b>D.</b> Incorrect installation.</p> <p><b>E.</b> The aerator is plugged.</p> <p><b>F.</b> Sensor eyes are scratched.</p> <p><b>G.</b> A flex hose is kinked.</p> <p><b>H.</b> Power was interrupted.</p> <p><b>I.</b> Battery life expired.</p> <p><b>J.</b> Bleed hole in diaphragm is plugged or debris exists on the seal.</p> <p><b>K.</b> Solenoid is not working.</p>	<p><b>C.</b> Verify that the water supply is turned on and that pressure is at least 20 psi (137 kPa).</p> <p><b>D.</b> Verify that the faucet is mounted as instructed in the installation guide. Ensure that the sensor eyes are above the rim of the sink. Refer to the installation instructions.</p> <p><b>E.</b> Remove and clean the aerator. For calcium/mineral deposits, soak the plastic insert in a 50:50 mix of water and vinegar. Soak only the plastic insert.</p> <p><b>F.</b> Replace the sensor assembly.</p> <p><b>G.</b> Check the flex hoses to make certain they are not kinked. If a flex hose is kinked, disconnect it, straighten, and reconnect.</p> <p><b>H.</b> Wait 2 minutes after power is restored as the sensor cycles through the automatic sensing distance.</p> <p><b>I.</b> Replace the power supply.</p> <p><b>J.</b> Clean or replace the diaphragm.</p> <p><b>K.</b> Order a new solenoid service kit.</p>
2. Low flow.	<p><b>A.</b> Filter is plugged.</p> <p><b>B.</b> Supply pressure is low.</p> <p><b>C.</b> Aerator is plugged.</p>	<p><b>A.</b> Clean or replace the filter.</p> <p><b>B.</b> Check incoming water pressure. Pressure should be at least 20 psi (137 kPa).</p> <p><b>C.</b> Remove the aerator and clean it. For calcium/mineral deposits, soak the aerator plastic insert in a 50:50 mixture of vinegar and water. Soak only the insert and no other components.</p>

<b>Troubleshooting (cont.)</b>		
<b>Symptoms</b>	<b>Probable Causes</b>	<b>Recommended Action</b>
3. Constant water flow.	<p><b>A.</b> Filter is plugged.</p> <p><b>B.</b> Diaphragm seal is damaged or dirty.</p> <p><b>C.</b> Solenoid is not working.</p>	<p><b>A.</b> Clean or replace the filter.</p> <p><b>B.</b> If the diaphragm is cut or torn, order a new diaphragm assembly. Clean or replace the diaphragm.</p> <p><b>C.</b> Order and install a new solenoid assembly.</p>
4. Sporadic water flow.	<p><b>A.</b> The faucet is angled incorrectly to deck or misaligned with user area.</p> <p><b>B.</b> The wires are pinched or damaged.</p>	<p><b>A.</b> Verify that the faucet is mounted according to the installation directions. Ensure that the faucet is installed in a position that is above the rim of the sink.</p> <p><b>B.</b> Remove the spout and verify that the wires are tucked inside the spout before reassembling.</p>
5. Sensor flashes once approximately every 2 seconds. The product continues to operate.	<b>A.</b> Low voltage.	<b>A.</b> Replace the power supply.
6. Sensor flashes once approximately every 2 seconds. The product does not operate.	<b>A.</b> Low voltage.	<b>A.</b> Replace the power supply.

# Guide d'installation

## Robinet de lavabo de salle de bains Touchless

### Outils et matériels

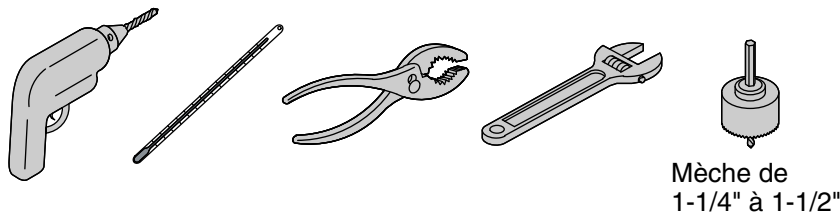

### Avant de commencer

- Respecter tous les codes de plomberie et de bâtiment locaux.
- Couper l'alimentation d'eau principale.
- Ce robinet est conçu pour être utilisé sur un lavabo de salle de bains à un orifice.
- Pour de nouvelles installations, installer le robinet et le drain sur le lavabo avant d'installer celui-ci.
- Le robinet illustré dans ce guide peuvent différer du produit actuel. Les étapes d'installation s'appliquent tout de même.
- Pour que ce robinet fonctionne correctement, installer celui-ci de manière à ce que le capteur soit directement dirigé vers l'utilisateur.
- La valeur nominale du robinet est de 6 V c.c. 1 W et le robinet est alimenté par une alimentation à courant alternatif (non fournie).
- Kohler Co. se réserve le droit d'apporter toutes modifications au design des robinets et ceci sans préavis, comme spécifié dans le catalogue des prix.

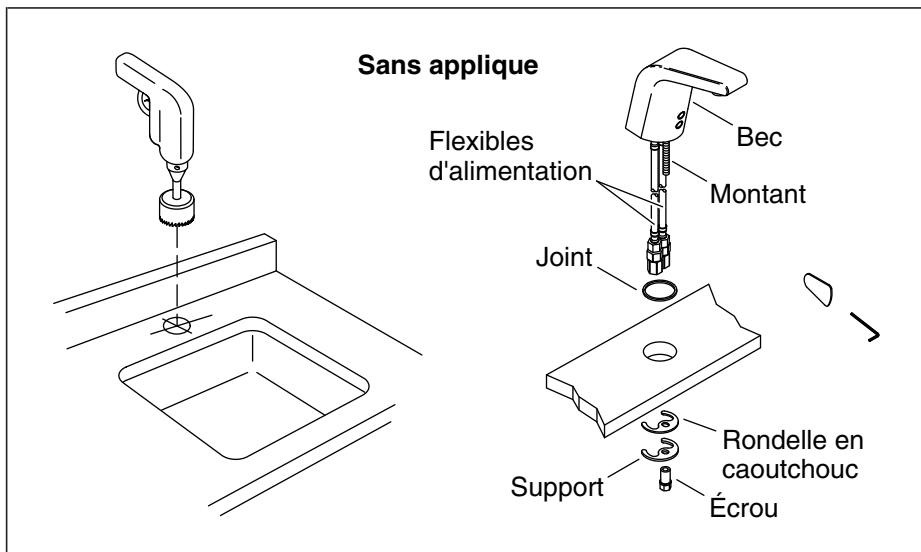

## 1. Installation du robinet

### Préparer le site

**REMARQUE:** Avant de percer l'orifice de montage, suivre les instructions suivantes pour assurer une mise en place appropriée: (1) Un trou de montage d'un diamètre de 1-1/4" (32 mm) minimum à 1-1/2" (38 mm) maximum est requis. (2) Une distance minimum de 1-3/4" (44 mm) est requise entre l'arrière du bec et le mur pour permettre un accès à la vis. (3) Une distance maximum de 1-1/8" (29 mm) est requise entre le bord de la vasque du lavabo et la base du bec.

- Déterminer l'emplacement de l'orifice de fixation.
- Percer un orifice par la surface de fixation en fonction de la surface dans les instructions du fabricant.

### Installer le robinet

- Installer le montant sur le dessous du robinet.
- Faire glisser le joint d'étanchéité par-dessus les tuyaux flexibles et le montant, puis placer le joint dans la rainure sur le dessous du bec.
- Insérer le bec avec les tuyaux flexibles et le montant dans l'orifice de fixation.
- À partir du dessous du lavabo, faire glisser la rondelle en caoutchouc et le support sur le montant.

### **Installation du robinet (cont.)**

- Visser l'écrou sur le montant pour sécuriser le robinet à la surface de montage.

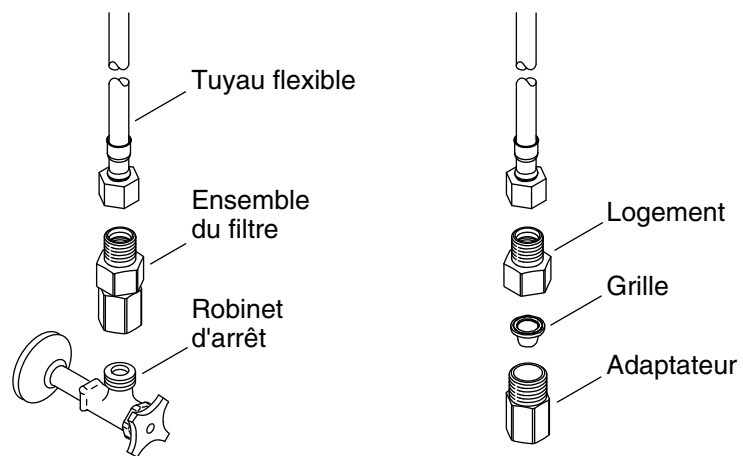

## 2. Raccord d'alimentation d'eau

### Connecter l'ensemble du filtre

- Ouvrir l'alimentation d'eau et purger l'eau par les robinets d'arrêt dans un seau.
- Couper l'eau.
- Retirer les ensembles de filtres de chaque tuyau d'alimentation. Visser ensuite un ensemble de filtre sur chaque robinet d'arrêt.

### Connecter les alimentations

- Connecter le tuyau d'alimentation gauche sur l'ensemble de filtre se trouvant sur le robinet d'arrêt de l'eau chaude.
- Connecter le tuyau d'alimentation droit sur l'ensemble de filtre se trouvant sur le robinet d'arrêt de l'eau froide.
- Serrer les connexions avec une petite clé à molette.
- Ouvrir l'eau et purger le robinet en l'activant.

**REMARQUE:** Pour une performance optimale, nettoyer les crépines périodiquement. Se référer au guide de maintenance.



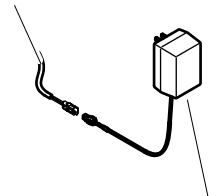

Fil de robinet

Alimentation c.a.

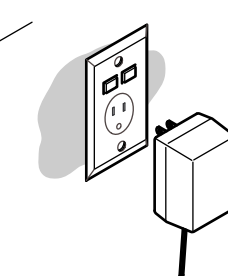

*Brancher l'alimentation  
c.a. dans la prise murale.*

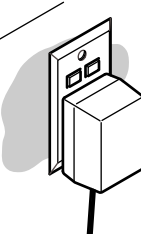

*Fixer un fil excès  
sous le comptoir.*

### 3. Installer l'alimentation à courant alternatif

#### Installations pour robinet unique

- Connecter le fil du robinet à l'alimentation c.a.
- Brancher l'alimentation c.a. dans la prise murale.
- Fixer le fil supplémentaire sous le comptoir.

**IMPORTANT!** La zone qui se trouve à l'avant du capteur doit être exempte d'objets pendant le cycle d'apprentissage de deux minutes; le robinet risque de ne pas fonctionner si ceci n'est pas le cas.

- Attendre deux minutes pendant que le capteur effectue un cycle par la distance de détection automatique.

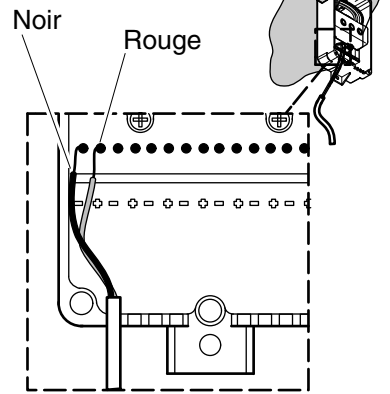
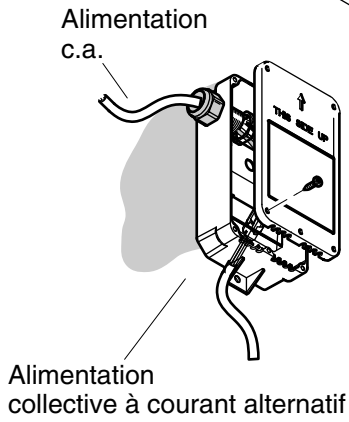

#### 4. Installer l'alimentation c.a. multi-sorties

##### Installations de plusieurs robinets

- Monter l'alimentation c.a. sous le comptoir en utilisant deux vis (non fournies). Orienter tel qu'illustré.
- Retirer le couvercle.
- Connecter le fil du robinet au robinet.
- Si nécessaire, couper et dénuder les fils d'alimentation c.a. à la longueur voulue.
- Connecter les extrémités dénudées sur le bloc de branchement inférieur (TB2) dans le boîtier d'alimentation.

**REMARQUE:** Si une installation câblée est requise, aller à la section d'installation suivante.

- Brancher l'alimentation c.a. dans la prise murale.
- Fixer tous les fils supplémentaires sous le comptoir.

**IMPORTANT!** La zone qui se trouve à l'avant du capteur doit être exempte d'objets pendant le cycle d'apprentissage de deux minutes; le robinet risque de ne pas fonctionner si ceci n'est pas le cas.

- Attendre deux minutes pendant que le capteur effectue un cycle par la distance de détection automatique.

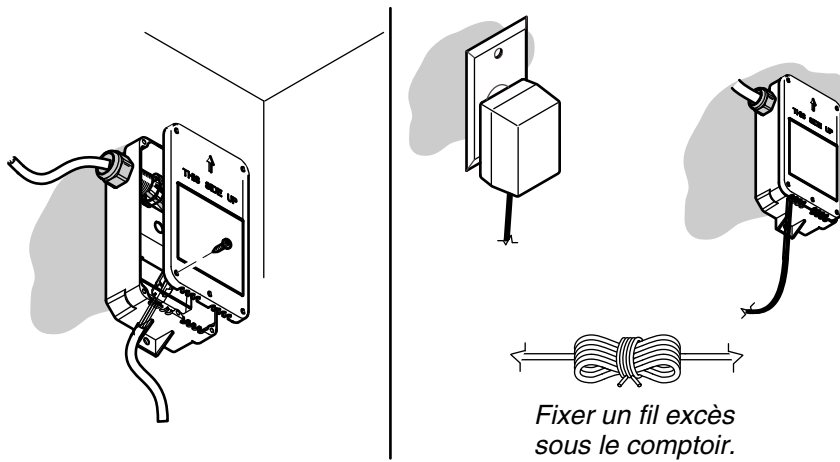

## 5. Installation câblée



**AVERTISSEMENT: Risque d'électrocution.** S'assurer que l'alimentation ait été débranchée avant d'effectuer les procédures suivantes.

- ❑ Desserrer les vis du bloc de branchement et retirer les fils du bloc de branchement supérieur.
- ❑ Desserrer l'écrou extérieur du serre-câbles et retirer le cordon d'alimentation.
- ❑ Faire passer les fils d'alimentation par le serre-câble et les connecter au bloc de branchement supérieur.

**REMARQUE:** Si une installation câblée est requise, le serre-câble pourrait devoir être remplacé, selon le fil utilisé.

- ❑ Serrer l'écrou sur le serre-câbles.
- ❑ Remettre le couvercle en place et installer et serrer les cinq vis.
- ❑ Mettre l'alimentation c.a. sous tension.
- ❑ Fixer un fil supplémentaire sous le comptoir.

**IMPORTANT!** La zone qui se trouve à l'avant du capteur doit être exempte d'objets pendant le cycle d'apprentissage de deux minutes; le robinet risque de ne pas fonctionner si ceci n'est pas le cas.

- ❑ Attendre deux minutes pendant que le capteur effectue un cycle par la distance de détection automatique.

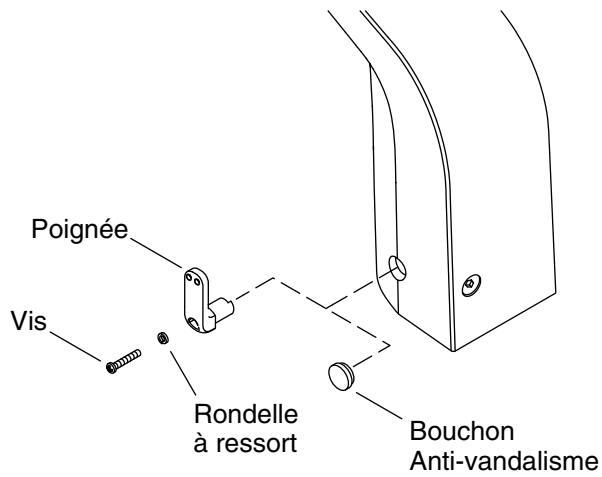

## 6. Réglage optionnel limite de température



**ATTENTION: Risque de blessures.** Des brûlures pourraient résulter si le seuil de température n'est pas configuré correctement.

**REMARQUE:** Il n'est pas nécessaire d'ajuster la température de l'eau si elle est inférieure à 105°F (41°C).

**REMARQUE:** Utiliser un thermomètre qualifié pour 120°F (49°C) ou plus.

**REMARQUE:** Lorsqu'une alimentation d'eau tempérée est utilisée, installer le bouchon anti-vandalisme.

### Ajuster la température limite d'eau – Installations de la poignée

- Ouvrir l'eau et ajuster la position maximum d'eau chaude en tournant la poignée vers l'arrière du robinet jusqu'à ce qu'elle s'arrête.
- Déterminer la température en utilisant un thermomètre. Si la température est supérieure à 105°F (41°C), suivre les étapes ci-dessous.

**AVIS:** Ne pas tourner la poignée lors du retrait de la vis.

- Utiliser la clé hexagonale de 2,5 mm fournie pour retirer et retenir la vis de la poignée.
- Retirer et retenir la poignée avec la rondelle à ressort.

### Réglage optionnel limite de température (cont.)

- Insérer la poignée à la température maximum souhaitée. **Si la poignée est insérée horizontalement:** Il s'agit de la température chaude maximum, où l'eau sera à la même température que l'eau sortant de l'alimentation d'eau chaude. **Si la poignée est insérée verticalement (illustrée):** Il s'agit de la température froide maximum, où l'eau sera à la même température que l'eau sortant de l'alimentation d'eau froide.

**AVIS:** Ne pas tourner la poignée lors de la réinstallation de la vis.

- Réinstaller la rondelle à ressort dans la poignée, puis fixer la poignée sur le robinet.
- Sécuriser la poignée sur le robinet avec la vis.

### Ajuster la température limite d'eau – Installations anti-vandalisme

**REMARQUE:** Si le bouton anti-vandalisme est installé, conserver la poignée pour ajuster la température de l'eau plus tard.

- En utilisant la poignée, ajuster la température désirée d'eau.
- Utiliser la clé hexagonale de 2,5 mm fournie pour retirer et retenir la vis, la rondelle à ressort et la poignée.
- Positionner le bouchon anti-vandalisme et presser fermement en place.

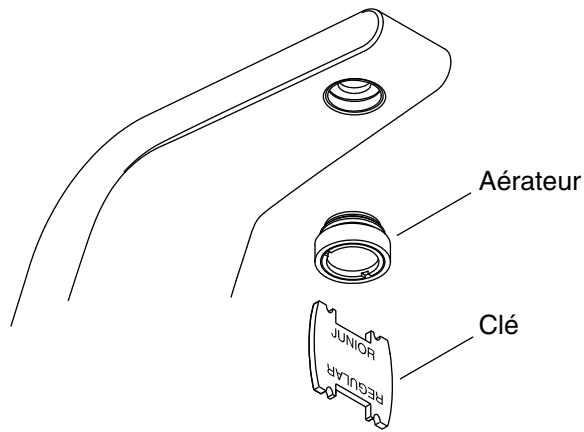

## 7. Vérification de l'installation

- Connecter la pièce de raccordement du drain au siphon en P.
- Retirer l'aérateur du bec à l'aide de la clé fournie.
- Le cas échéant, découvrir le drain.
- Ouvrir l'alimentation d'eau principale et rechercher des fuites. Ajuster selon les besoins.
- Faire couler l'eau à travers le bec pendant à peu près 1 minute pour chasser tous les débris. S'assurer de l'absence de fuites et régler selon les besoins.
- Recouvrir temporairement les capteurs situés sur le robinet ou fermer les alimentations d'eau.
- Réinstaller l'aérateur sur le bec à l'aide de la clé fournie.
- Découvrir les capteurs situés sur le robinet ou mettre les alimentations d'eau en marche.

## Dépannage

Symptômes	Causes probables	Action recommandée
1. Pas de débit d'eau.	A. Le filtre est bouché.	A. Nettoyer ou remplacer le filtre.

<b>Dépannage (cont.)</b>		
<b>Symptômes</b>	<b>Causes probables</b>	<b>Action recommandée</b>
	<p><b>B.</b> Yeux capteurs sont sales.</p> <p><b>C.</b> L'eau n'est pas ouverte.</p> <p><b>D.</b> Installation incorrecte.</p> <p><b>E.</b> L'aérateur est bouché.</p> <p><b>F.</b> Les yeux capteurs sont rayés.</p> <p><b>G.</b> Le tuyau flexible est pincé.</p> <p><b>H.</b> L'alimentation a été interrompue.</p> <p><b>I.</b> Les piles sont expirées.</p>	<p><b>B.</b> Essuyer les yeux capteurs avec un chiffon doux et humide. Sécher avec un chiffon doux et sec.</p> <p><b>C.</b> Vérifier que l'alimentation d'eau est ouverte et que la pression correspond à un minimum de 20 psi (137 kPa).</p> <p><b>D.</b> Vérifier que le robinet est monté selon les instructions du guide d'installation. S'assurer que les yeux de détection sont au-dessus du rebord du lavabo. Se référer aux instructions d'installation.</p> <p><b>E.</b> Retirer et nettoyer l'aérateur. Pour les dépôts de calcium/minéraux, faire tremper l'insertion en plastique dans un mélange moitié eau, moitié vinaigre. Laisser simplement tremper l'insertion en plastique.</p> <p><b>F.</b> Remplacer l'ensemble du capteur.</p> <p><b>G.</b> Vérifier les tuyaux flexibles pour vous s'assurer qu'ils ne soient pas pincés. Si un tuyau flexible est plié, déconnecter le tuyau, étirer, puis reconnecter.</p> <p><b>H.</b> Attendre 2 minutes après avoir restauré l'alimentation pendant que le capteur effectue un cycle à travers la distance de détection automatique.</p> <p><b>I.</b> Remplacer l'alimentation électrique.</p>

<b>Dépannage (cont.)</b>		
<b>Symptômes</b>	<b>Causes probables</b>	<b>Action recommandée</b>
	<p><b>J.</b> L'orifice d'écoulement dans le diaphragme est bouché ou débris sont présents sur le joint.</p> <p><b>K.</b> Le solénoïde ne fonctionne pas.</p>	<p><b>J.</b> Nettoyer ou remplacer le diaphragme.</p> <p><b>K.</b> Commander un nouveau kit de dépannage de solénoïde.</p>
2. Faible débit.	<p><b>A.</b> Le filtre est bouché.</p> <p><b>B.</b> Pression d'alimentation basse.</p> <p><b>C.</b> L'aérateur est bouché.</p>	<p><b>A.</b> Nettoyer ou remplacer le filtre.</p> <p><b>B.</b> Vérifier la pression d'alimentation d'eau. La pression devrait être d'au moins 20 psi (137 kPa).</p> <p><b>C.</b> Retirer l'aérateur et nettoyer. Pour les dépôts de calcium/minéraux, faire tremper l'insertion en plastique de l'aérateur dans un mélange moitié eau, moitié vinaigre. Faire tremper l'insertion uniquement, et aucun autre composant.</p>
3. Débit d'eau constant.	<p><b>A.</b> Le filtre est bouché.</p> <p><b>B.</b> Le joint du diaphragme est endommagé ou sale.</p> <p><b>C.</b> Le solénoïde ne fonctionne pas.</p>	<p><b>A.</b> Nettoyer ou remplacer le filtre.</p> <p><b>B.</b> Si le diaphragme est sectionné ou cassé, commander un nouvel ensemble de diaphragme. Nettoyer ou remplacer le diaphragme.</p> <p><b>C.</b> Commander et installer un nouvel ensemble de solénoïde.</p>
4. Débit d'eau sporadique.	<p><b>A.</b> Le robinet à un mauvais angle avec le comptoir ou à été mal aligné avec l'espace de l'utilisateur.</p>	<p><b>A.</b> Vérifier que le robinet est monté selon les instructions d'installation. S'assurer que le robinet est installé dans une position se trouvant au-dessus du rebord du lavabo.</p>



<b>Dépannage (cont.)</b>		
<b>Symptômes</b>	<b>Causes probables</b>	<b>Action recommandée</b>
	<b>B.</b> Les câbles sont pincés ou endommagés.	<b>B.</b> Retirer le bec et vérifier que les câbles soient bien enfoncés dans le bec avant de le ré-assembler.
<b>5.</b> Le capteur clignote approximativement toutes les 2 secondes. Le produit continue à fonctionner.	<b>A.</b> Basse tension.	<b>A.</b> Remplacer l'alimentation électrique.
<b>6.</b> Le capteur clignote approximativement toutes les 2 secondes. Le produit ne fonctionne pas.	<b>A.</b> Basse tension.	<b>A.</b> Remplacer l'alimentation électrique.

# Guía de instalación

## Grifería de funcionamiento automático sin tocarla para lavabo de baño

### Herramientas y materiales

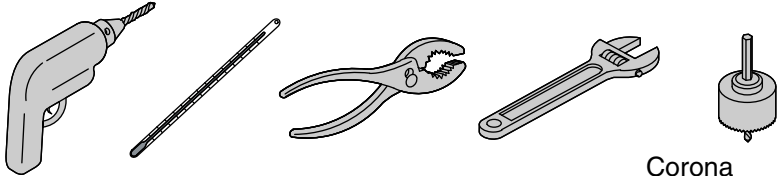

Corona perforadora de 1-1/4" a 1-1/2"

### Antes de comenzar

- Cumpla con todos los códigos locales de plomería y construcción.
- Cierre el suministro principal de agua.
- Esta grifería es para lavabos de baño de un solo orificio.
- Para instalaciones nuevas, monte la grifería y el desagüe en el lavabo antes de instalar el lavabo.
- La grifería ilustrada en esta guía puede ser diferente del producto que haya adquirido. Los pasos de instalación aun aplican.
- Para que esta grifería funcione correctamente, instale la grifería de manera que el sensor apunte directamente hacia el usuario.
- La grifería es de 6 V CC 1 W y está alimentada por una fuente de alimentación de CA externa (no provista).
- Kohler Co. se reserva el derecho de modificar el diseño de la grifería sin previo aviso, tal como se especifica en la lista de precios.

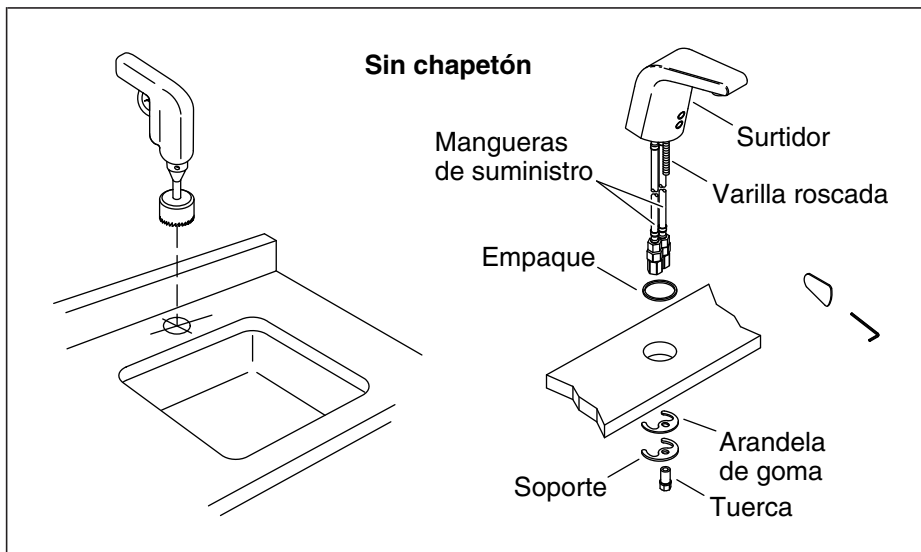

## 1. Instalación de la grifería

### Prepare el sitio

**NOTA:** Antes de taladrar el orificio de fijación, tome en cuenta las provisiones siguientes para la colocación correcta: (1) Se requiere un orificio de fijación con un diámetro mínimo de 1-1/4" (32 mm) a máximo de 1-1/2" (38 mm). (2) Se requiere una distancia mínima de 1-3/4" (44 mm) entre la parte posterior del surtidor y la pared para permitir acceso al tornillo. (3) Se requiere una distancia máxima de 1-1/8" (29 mm) entre el filo del lavabo y la base del surtidor.

- Determine el lugar del orificio de fijación.
- Taladre un orificio a través de la superficie de montaje según las instrucciones del fabricante de la superficie.

### Instale la grifería

- Instale la varilla roscada en el lado inferior de la grifería.
- Deslice la arandela en las mangueras flexibles y varillas roscadas, luego asiente el empaque en la ranura en el lado inferior del surtidor.
- Inserte el surtidor con las mangueras flexibles y la varilla roscada a través del orificio de fijación.
- Por debajo del lavabo, deslice la arandela de goma y el soporte en la varilla roscada.
- Enrosque la tuerca en cada varilla roscada para fijar la grifería a la superficie de montaje.

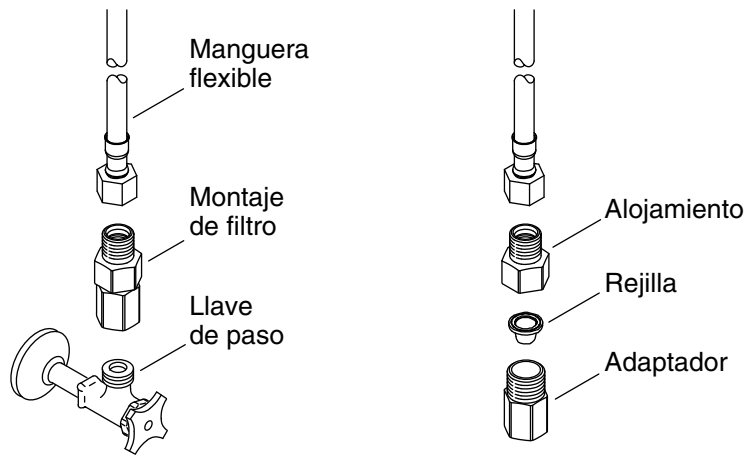

## 2. Conexiones del suministro

### Conecte el montaje de filtro

- Abra el agua y deje que fluya por las llaves de paso a un balde.
- Cierre el agua.
- Retire los montajes de filtro de las llaves de paso. Luego, enrosque un montaje de filtro en cada llave de paso.

### Conecte los suministros

- Conecte la manguera de suministro izquierda al montaje de filtro en la llave de paso caliente.
- Conecte la manguera de suministro derecha al montaje de filtro en la llave de paso fría.
- Apriete las conexiones con una llave ajustable pequeña.
- Abra el agua y haga correr agua activando la grifería.

**NOTA:** Para un rendimiento óptimo, limpie las mallas de los filtros periódicamente. Consulte la Guía de mantenimiento.

Cable de la grifería

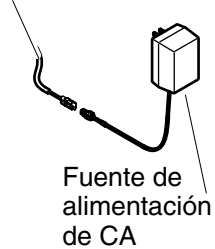

Enchufe la fuente de alimentación de CA al tomacorriente de pared.

Fije el exceso de cable debajo de la cubierta.

### 3. Instale la fuente de alimentación de CA

#### Instalaciones de una grifería

- Conecte el cable de la grifería a la fuente de alimentación de CA.
- Enchufe la fuente de alimentación de CA al tomacorriente de pared.
- Fije el exceso de cable debajo de la cubierta.

**¡IMPORTANTE!** No debe haber nada frente al sensor durante el ciclo de aprendizaje de dos minutos o la grifería no funcionará correctamente.

- Espere dos minutos para que el sensor cicle a través de la distancia de sensor automática.

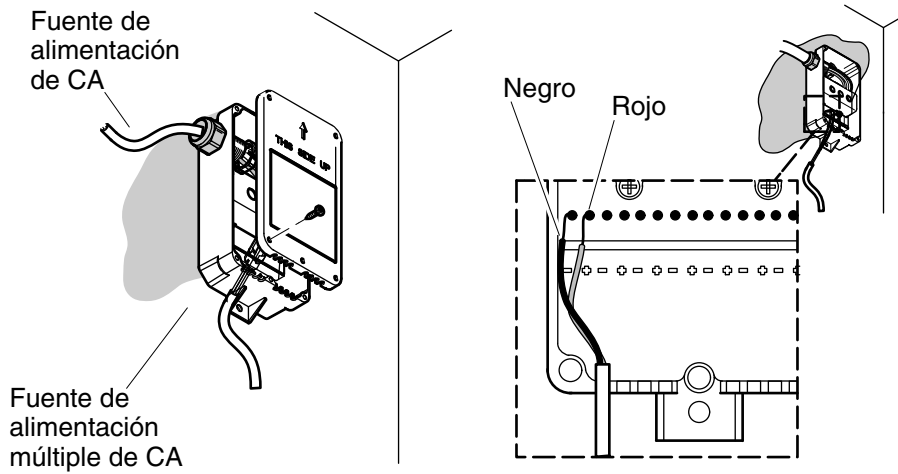

#### 4. Instale la fuente de alimentación múltiple de CA

##### Instalaciones de varias griferías

- Monte la fuente de alimentación de CA bajo la cubierta utilizando dos tornillos (no provistos). Oriente como se muestra.
- Retire la tapa.
- Conecte el cable de la grifería a la grifería.
- Si es necesario, corte y pele los cables de la fuente de alimentación de CA a longitud.
- Conecte los extremos pelados al bloque de terminales inferior (TB2) en la caja de la fuente de alimentación.

**NOTA:** Si se requiere una instalación con cableado directo, continúe en la siguiente sección de instalación.

- Enchufe la fuente de alimentación de CA al tomacorriente de pared.
- Fije el exceso de cable debajo de la cubierta.

**¡IMPORTANTE!** No debe haber nada frente al sensor durante el ciclo de aprendizaje de dos minutos o la grifería no funcionará correctamente.

- Espere dos minutos para que el sensor cicle a través de la distancia de sensor automática.

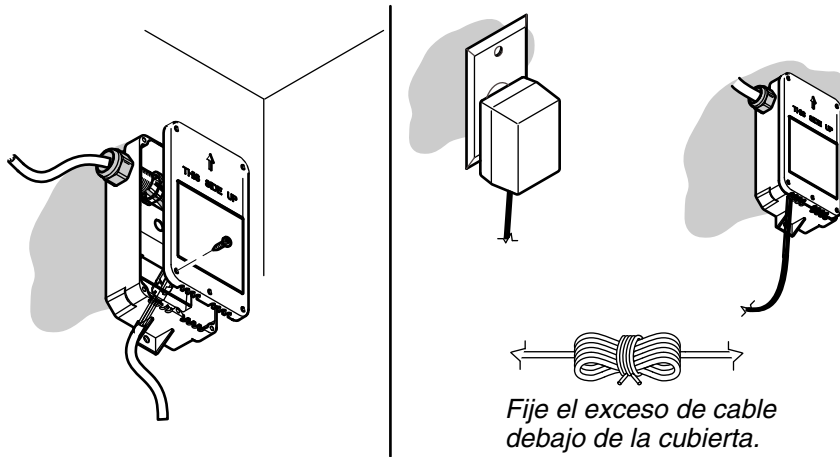

## 5. Instalación de cableado directo



**ADVERTENCIA: Riesgo de descarga eléctrica.** Asegúrese de desconectar la corriente eléctrica antes de realizar el siguiente procedimiento.

- Afloje los tornillos del bloque de terminales y retire los cables del bloque de terminales superior.
- Afloje la tuerca externa del protector contra tirones y retire el cable eléctrico.
- Pase los cables de la fuente de alimentación a través del protector contra tirones y conecte al bloque de terminales superior.

**NOTA:** Si se requiere una instalación de cableado directo, puede ser necesario cambiar el protector contra tirones dependiendo del cable que se utilice.

- Apriete la tuerca del protector contra tirones.
- Vuelva a colocar la tapa e instale, instale y apriete los cinco tornillos.
- Encienda la fuente de alimentación de CA.
- Fije el cable adicional debajo de la cubierta.

**¡IMPORTANTE!** No debe haber nada frente al sensor durante el ciclo de aprendizaje de dos minutos o la grifería no funcionará correctamente.

### **Instalación de cableado directo (cont.)**

- Espere dos minutos para que el sensor cicle a través de la distancia de sensor automática.



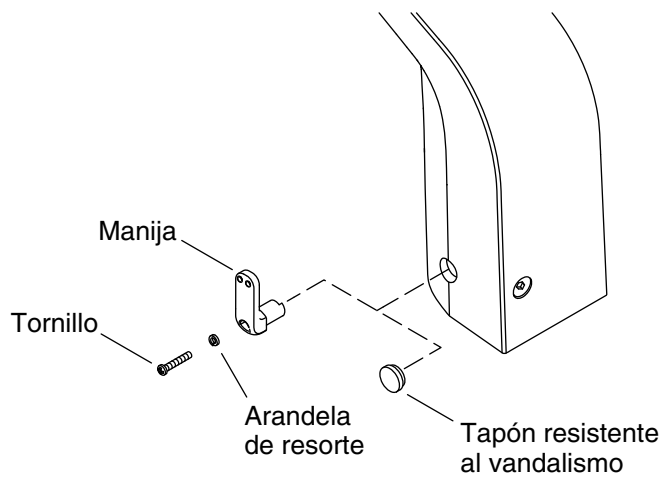

## 6. Ajuste opcional del límite de temperatura



**PRECAUCIÓN: Riesgo de lesiones personales.** Si la temperatura no se establece correctamente, se pueden producir quemaduras por escaldadura.

**NOTA:** No es necesario ajustar la temperatura del agua si está por debajo de los 105°F (41°C).

**NOTA:** Utilice un termómetro que pueda alcanzar los 120°F (49°C) o una temperatura superior.

**NOTA:** Cuando utilice un suministro de agua templada, instale el tapón botón resistente al vandalismo.

### Ajuste el límite de temperatura del agua – Instalaciones de manija

- Abra el agua y ajuste a la posición completamente abierta del agua caliente, girando la manija hacia la parte posterior de la grifería, hasta que no se pueda avanzar más.
- Utilizando un termómetro, mida la temperatura. Si la temperatura es mayor que 105°F (41°C), siga los pasos siguientes.

**AVISO:** No gire la manija al retirar el tornillo.

- Utilice la llave hexagonal de 2,5 mm provista para retirar el tornillo de la manija y guárdelo.
- Retire y guarde la manija con la arandela de resorte.

### **Ajuste opcional del límite de temperatura (cont.)**

- Inserte la manija en la temperatura máxima deseada. **Si la manija se inserta horizontalmente:** Esta es la temperatura caliente máxima, donde el agua estará a la misma temperatura que el agua del suministro de agua caliente. **Si la manija se inserta verticalmente (se muestra):** Esta es la temperatura fría máxima, donde el agua estará a la misma temperatura que el agua del suministro del agua fría.

**AVISO:** No gire la manija al volver a instalar el tornillo.

- Vuelva a instalar la arandela de resorte en la manija, luego fije la manija a la grifería.
- Fije la manija a la grifería con el tornillo.

### **Ajuste el límite de temperatura del agua – Instalaciones resistentes al vandalismo**

**NOTA:** Si va a instalar el tapón botón resistente al vandalismo, guarde la manija para ajustar la temperatura del agua en un futuro.

- Utilizando la manija, ajuste el agua hasta alcanzar la temperatura deseada.
- Utilice la llave hexagonal de 2,5 mm provista para retirar el tornillo, la arandela de resorte y la manija, y guárdelos.
- Coloque el tapón botón resistente al vandalismo y presione con firmeza en su lugar.

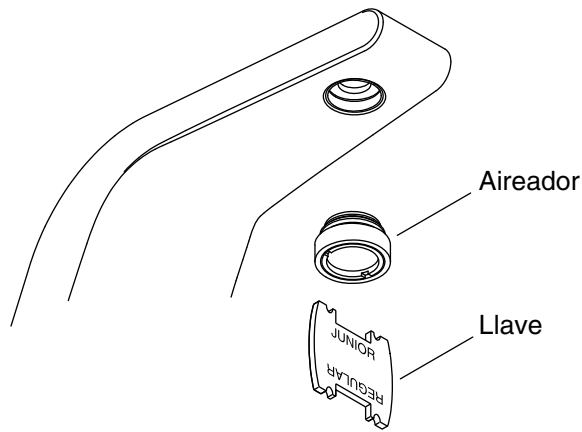

## 7. Verificación de la instalación

- Conecte el tubo final del desagüe a la trampa en P.
- Con la llave provista, retire el aireador del surtidor.
- Si aplica, retire la tapa del desagüe.
- Abra el suministro principal de agua y verifique que no haya fugas. Ajuste de ser necesario.
- Deje correr agua por el surtidor durante aproximadamente 1 minuto para eliminar los residuos. Verifique que no haya fugas y ajuste según sea necesario.
- Tape provisionalmente los sensores de la grifería o cierre los suministros de agua.
- Con la llave provista, vuelva a instalar el aireador al surtidor.
- Destape los sensores de la grifería o abra los suministros de agua.

## Guía para resolver problemas

Síntomas	Causas probables	Acción recomendada
1. No hay flujo de agua.	A. El filtro está obstruido.	A. Limpie o reemplace el filtro.

**Guía para resolver problemas (cont.)**

Síntomas	Causas probables	Acción recomendada
	<p><b>B.</b> Los ojos del sensor están sucios.</p> <p><b>C.</b> El agua no está abierta.</p> <p><b>D.</b> Instalación incorrecta.</p> <p><b>E.</b> El aireador está obstruido.</p> <p><b>F.</b> Los ojos del sensor están rayados.</p> <p><b>G.</b> Una manguera flexible está doblada.</p> <p><b>H.</b> Se ha interrumpido la energía eléctrica.</p> <p><b>I.</b> La HEC está agotada.</p> <p><b>J.</b> El orificio de purga en el diafragma está obstruido o hay partículas residuales en el sello.</p> <p><b>K.</b> El solenoide no funciona.</p>	<p><b>B.</b> Limpie los ojos del sensor con un paño húmedo y suave. Seque con un paño seco y suave.</p> <p><b>C.</b> Verifique que el suministro de agua esté abierto y que la presión sea de 20 psi (137 kPa), como mínimo.</p> <p><b>D.</b> Verifique que la grifería esté instalada como se indica en la guía de instalación. Asegúrese de que los ojos del sensor vean arriba del borde del lavabo. Consulte las instrucciones de instalación.</p> <p><b>E.</b> Quite y limpie el aireador. Para eliminar los depósitos calcáreos/minerales, remoje el inserto de plástico en una solución de agua y vinagre a partes iguales. Remoje sólo el inserto de plástico.</p> <p><b>F.</b> Reemplace el montaje del sensor.</p> <p><b>G.</b> Revise las mangueras para asegurarse de que no estén dobladas. Si una manguera flexible está doblada, desconéctela, enderécela y vuelva a conectarla.</p> <p><b>H.</b> Espere 2 minutos después de restaurada la alimentación eléctrica para que el sensor cicle la distancia de sensor automática.</p> <p><b>I.</b> Reemplace la fuente de alimentación eléctrica.</p> <p><b>J.</b> Limpie o reemplace el diafragma.</p> <p><b>K.</b> Pida un nuevo kit de servicio del solenoide.</p>

## Guía para resolver problemas (cont.)

Síntomas	Causas probables	Acción recomendada
2. Flujo bajo.	<p>A. El filtro está obstruido.</p> <p>B. La presión del suministro es baja.</p> <p>C. El aireador está obstruido.</p>	<p>A. Limpie o reemplace el filtro.</p> <p>B. Verifique la presión del agua entrante. La presión debe ser 20 psi (137 kPa) como mínimo.</p> <p>C. Desmonte el aireador y límpielo. Para eliminar los depósitos calcáreos/minerales, remoje el inserto de plástico del aireador en una solución de 50:50 de agua y vinagre. Remoje solamente el inserto, no remoje ningún otro componente.</p>
3. Flujo de agua constante.	<p>A. El filtro está obstruido.</p> <p>B. El sello del diafragma está sucio o dañado.</p> <p>C. El solenoide no funciona.</p>	<p>A. Limpie o reemplace el filtro.</p> <p>B. Si el diafragma está cortado o rasgado, pida un montaje de diafragma nuevo. Limpie o reemplace el diafragma.</p> <p>C. Pida e instale un montaje de solenoide nuevo.</p>
4. Flujo de agua esporádico.	<p>A. El ángulo en el que se ha instalado la grifería a la cubierta es incorrecto o la grifería está desalineada con el área del usuario.</p> <p>B. Los cables están pellizcados o dañados.</p>	<p>A. Verifique que la grifería esté instalada según las instrucciones de instalación. Asegúrese de que la grifería quede instalada en una posición que esté arriba del reborde del lavabo.</p> <p>B. Desmonte el surtidor y verifique que los cables estén metidos dentro del surtidor antes de volver a montarlo.</p>
5. El sensor parpadea una vez casi cada 2 segundos. El producto continúa funcionando.	<p>A. Bajo voltaje.</p>	<p>A. Remplace la fuente de alimentación eléctrica</p>

**Guía para resolver problemas (cont.)**

<b>Síntomas</b>	<b>Causas probables</b>	<b>Acción recomendada</b>
6. El sensor parpadea una vez casi cada 2 segundos. El producto no funciona.	A. Bajo voltaje.	A. Reemplace la fuente de alimentación eléctrica

1124215-2-B

USA/Canada: 1-800-4-KOHLER

México: 001-877-680-1310

[kohler.com](http://kohler.com)

THE BOLD LOOK  
OF **KOHLER**®

©2012 Kohler Co.

1124215-2-B