

Colored 100% Silicone Sealant  
Mastic à la silicone à 100% coloré  
Sellador 100% de silicona de color

Square  
Équerre  
Escuadra

Optional/Optionnel/Opcional:  
• Mortar cement/Mortier/Cemento mortero  
• Shims/Cales/Cuñas  
• Furring Strips/Tasseaux/Listones de enrasar  
• Drop cloth/Toile de protection/Lona

1-1/4" Galvanized or Plated Truss Head Screws  
Vis à tête plate bombée ou galvanisée 1-1/4 po  
Tornillos de cabeza reforzada enchapados o galvanizados de 1-1/4"

**Record your model number below for future reference:**  
Observe all local building and plumbing codes.  
**Noter le numéro de modèle ci-dessous pour référence ultérieure:**  
Respecter tous les codes de bâtiment et de plomberie locaux.  
**Anote abajo el número de su modelo como referencia futura:**  
Cumpla todos los códigos locales de construcción y de plomería.

Install on an adequately supported subfloor.  
For unlevel subfloor when access to shim is difficult, install with a 1/4" (6 mm) mortar cement bed. The apron must contact the subfloor.  
Effectuer l'installation sur un sous-plancher de support adéquat.  
Dans le cas d'un sous-plancher inégal où l'accès aux cales est difficile, installer avec un lit de mortier de ciment de 1/4" (6 mm). Le tablier doit entrer en contact avec le sous-plancher.  
Instale sobre un subpiso que ofrezca el soporte adecuado.  
En subpisos desnivelados en donde sea difícil usar cuñas, instale sobre una capa de cemento mortero de 1/4" (6 mm). El faldón debe hacer contacto con el subpiso.

If installing over wallboard, install 1-1/2" (38 mm) furring strips to the back wall wallboard. Increase the stud pocket depth by the combined thickness of the furring strips and wallboard.  
En cas d'installation sur un panneau mural, poser des fourrures de 1-1/2" (38 mm) sur le panneau mural du mur arrière. Augmenter la profondeur de l'ossature de l'alcôve de l'épaisseur combinée des fourrures et du panneau mural.  
Si se va a instalar sobre panel de yeso, instale listones de enrasar de 1-1/2" (38 mm) al lado posterior del panel de yeso. Aumente la profundidad del encajonado de postes de acuerdo al grosor total de los listones de enrasar y el panel de yeso.

A minimum finished floor thickness of 1/2" (13 mm) is required for this installation.  
Une épaisseur minimum de plancher fini de 1/2" (13 mm) est requise pour cette installation.  
Se requiere que el piso acabado mida un mínimo de 1/2" (13 mm) para esta instalación.

**1** Construct a plumb stud pocket according to the roughing-in information on the back page.  
Construire une ossature d'alcôve d'aplomb conformément aux renseignements fournis dans le plan de raccordement sur la page arrière.  
Construya un encajonado de postes a plomo, conforme al diagrama de instalación al reverso de la hoja.

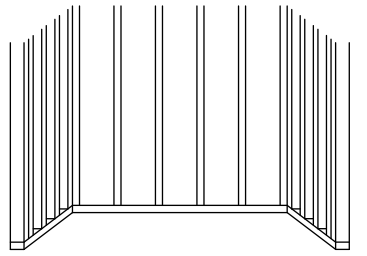

**2** Cut out a 10-1/2" (267 mm) drain hole positioned for your model.  
Découper un orifice d'écoulement de 10-1/2" (267 mm) placé comme il se doit pour le modèle considéré.  
Corte un orificio para desagüe de 10-1/2" (267 mm) en el lugar correcto para su modelo.

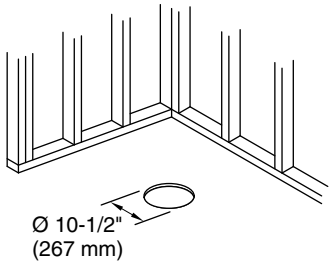

**3** Install the rough plumbing.  
Installer la tuyauterie de raccordement.  
Instale el tendido de plomería.

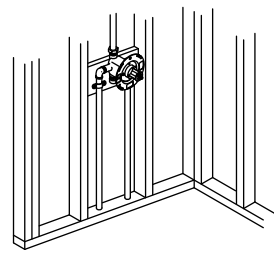

**4** Install the drain to the shower base.  
Installer le drain sur la base de la douche.  
Instale el desagüe a la base de la ducha.

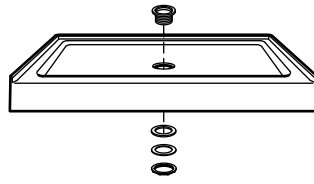

**5** Staple the felt pad, if provided, to the subfloor so it will contact all support feet.  
Agrafer le tapis en feutre, le cas échéant, sur le sous-plancher de manière à ce qu'il touche tous les pieds d'appui.  
Engrape el protector de fieltro, si se provee, al subpiso, de manera que haga contacto con todas las patas de soporte.

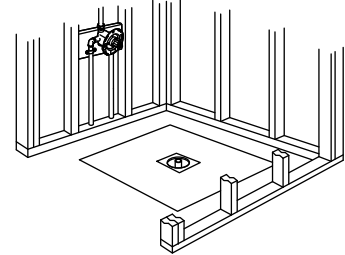

With no pad, lay a 1/4" (6 mm) mortar cement bed with a 20" (508 mm) diameter space around the drain.  
Sans utiliser de tapis, poser un lit de mortier de ciment de 1/4" (6 mm) avec un espace de 20" (508 mm) de diamètre autour du drain.  
Sin el protector de fieltro, ponga una capa de cemento mortero de 1/4" (6 mm) dejando un espacio de 20" (508 mm) de diámetro alrededor del desagüe.

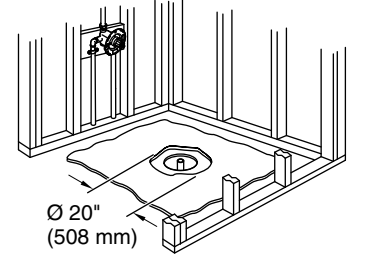

**6** Lift and position the shower base in the stud pocket. The apron must contact the subfloor.  
Soulever la base de la douche et la mettre en place dans l'alcôve. Le tablier doit entrer en contact avec le sous-plancher.  
Levante y ubique la base de ducha en el encajonado de postes. El faldón debe hacer contacto con el subpiso.

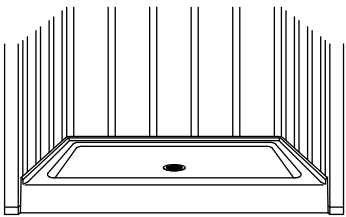

**7** With the unit level, shim under the support feet as needed.  
Le dispositif étant de niveau, placer des cales sous les pieds d'appui comme il se doit.  
Con la unidad nivelada, instale cuñas bajo las patas de soporte según sea necesario.

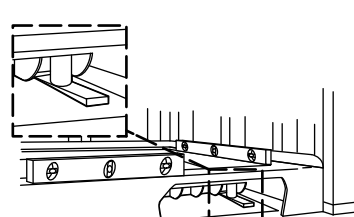

**8** Install plastic attachment clips at all stud locations.  
Installer des clips de fixation en plastique à chaque emplacement de montant.  
Instale clips de sujeción de plástico en todas las ubicaciones de los postes.

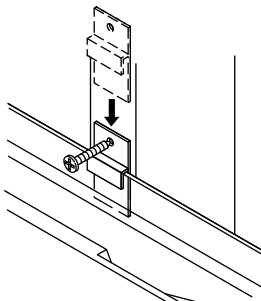

**9** Connect the drain pipe. Clean the shower base and cover with a drop cloth.  
Raccorder le tuyau d'évacuation. Nettoyer le receveur de douche et le recouvrir d'une toile de protection.  
Conecte el tubo de desagüe. Limpie la base de la ducha y cúbrala con una lona.

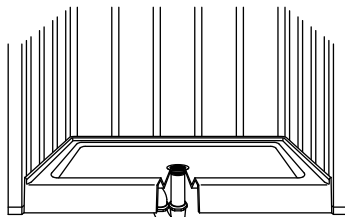

**10 Custom Walls:** Install furring strips, wallboard, and the finished wall as shown.  
**Murs sur mesure:** Installer les fourrures, le panneau mural et le mur fini comme sur l'illustration.  
**Paredes personalizadas:** Instale listones de enrasar, panel de yeso y la pared acabada como se muestra.

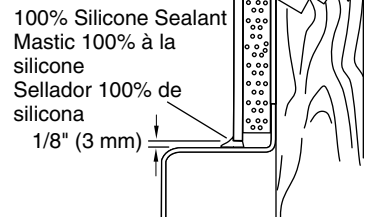

**11 STERLING Wall Set:** Install the back wall. Insert the tabs into the slots.  
**Ensemble de murs STERLING:** Installer le mur arrière. Insérer les languettes dans les fentes.  
**Juego de paredes STERLING:** Instale la pared posterior. Inserte las lengüetas en las ranuras.

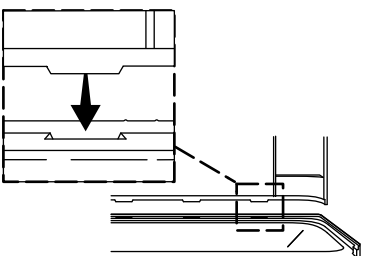

**12** Measure, mark, and drill the faucet holes in the end wall.  
Mesurer, marquer et percer les trous de robinet dans le mur d'extrémité.  
Mida, marque y taladre los orificios para grifería en la pared lateral.

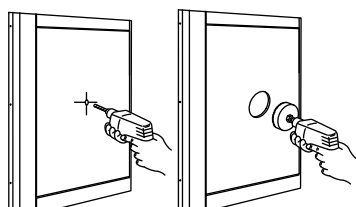

**13** Apply an L-shaped bead of 100% silicone sealant at each outside corner.  
Appliquer un cordon de mastic à la silicone à 100% en forme de L sur chaque angle extérieur.  
Aplique un hilo continuo de sellador 100 % de silicona en forma de L en cada esquina exterior.

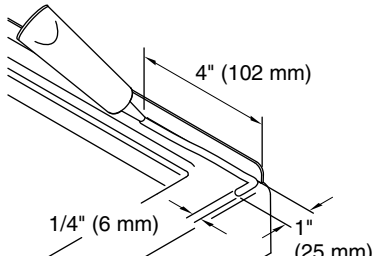

**14** Install the end walls. Engage the pins in the slots.  
Installer les murs d'extrémité. Engager les tiges dans les fentes.  
Instale las paredes laterales. Encaje las clavijas en las ranuras.

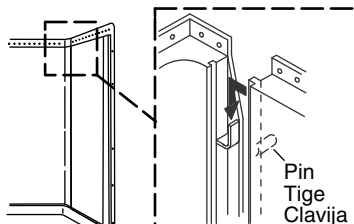

**15** The front edges should be flush, with no more than a 1/32" (1 mm) gap.  
Les bords avant doivent être alignés, avec un espacement de 1/32" (1 mm) maximum.  
Los bordes delanteros deben quedar al ras, con una separación no mayor de 1/32" (1 mm).

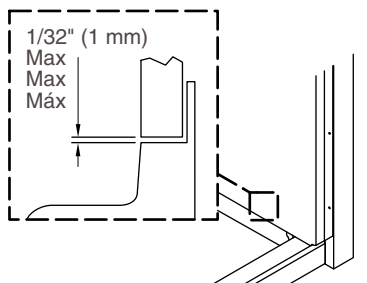

**16** Starting at the bottom, install screws through the dimples to secure the flanges to the studs.  
 En commençant par le bas, installer des vis à travers les alvéoles pour fixer les brides aux montants.  
 Comenzando en la parte de inferior, instale tornillos a través de las hendiduras para fijar las pestañas a los postes de madera.

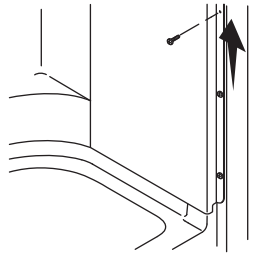

**17** Secure the walls to the studs along the top. Use shims as needed.  
 Fixer les murs sur les montants le long du haut. Utilisez des cales selon les besoins.  
 Fije las paredes a los postes de madera a lo largo de la parte superior. Utilice cuñas cuando sea necesario.

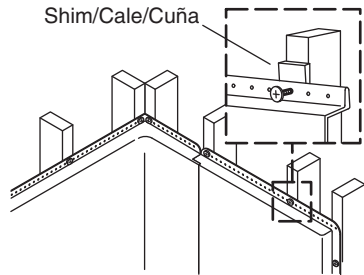

**18** Cover the framing with water-resistant wallboard. Install the finished wall.  
 Couvrir l'ossature avec du panneau mural hydrofuge. Installer le mur fini.  
 Cubra la estructura de postes con paneles de yeso resistentes al agua. Instale la pared acabada.

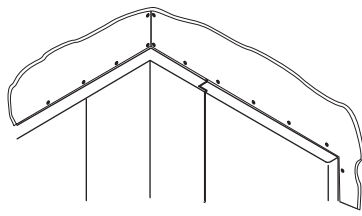

**19** Install the faucet trim and accessories, and seal where they contact the wall panels.  
 Installer la garniture de robinet et les accessoires et appliquer du mastic d'étanchéité à leurs points de contact avec les panneaux muraux.  
 Instale la guarnición de la grifería y los accesorios, y selle donde hagan contacto con los paneles murales.

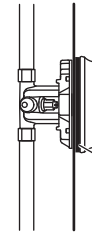

Apply 100% silicone sealant.  
 Appliquer du mastic à la silicone à 100%.  
 Aplique sellador 100 % de silicona.

**20** After painting, apply 100% silicone sealant where the unit contacts the finished wall.  
 Après avoir peint, appliquer du mastic à la silicone à 100% aux points de contact avec le mur fini.  
 Después de pintar, aplique sellador 100% de silicona donde la unidad haga contacto con la pared acabada.

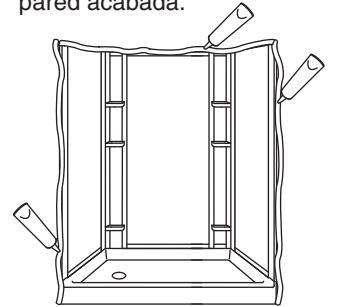

The gray area represents the clear floor space for ADA compliance.  
 La zone grise représente l'espace de plancher dégagé pour conformité ADA.  
 El área sombreada representa el espacio de piso libre para cumplimiento con la ADA.

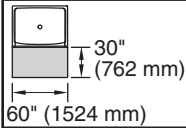

**Series/Séries/Serie 6207**  
 Side Entrance  
 Entrée latérale  
 Entrada lateral

\*Read the information before Step 1 about installing over wallboard.  
 \*Lire l'information avant l'étape 1 sur l'installation par dessus le panneau mural.  
 \*Lea la información provista antes del Paso 1 sobre la instalación en panel de yeso.

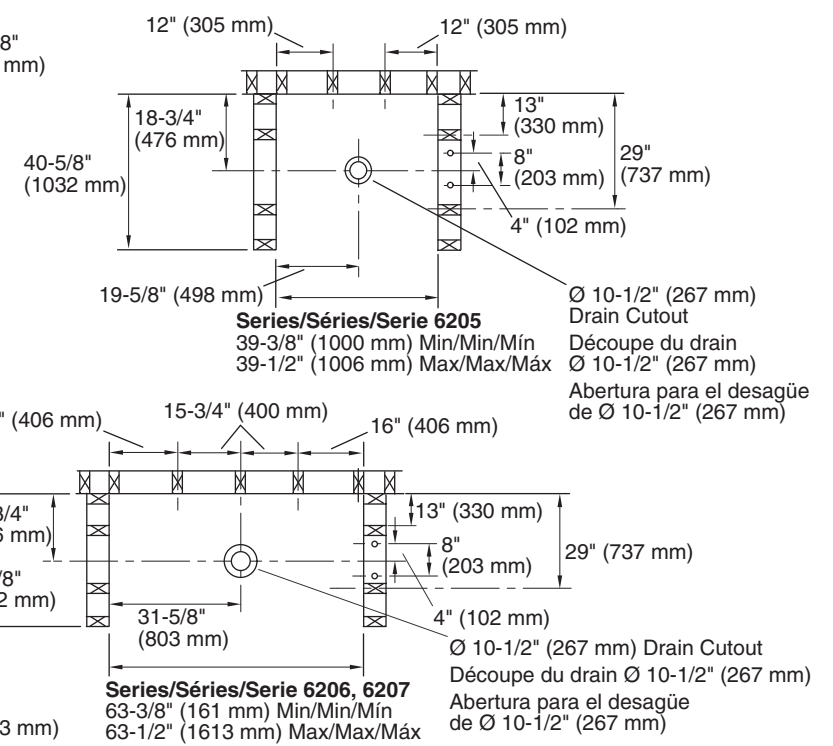
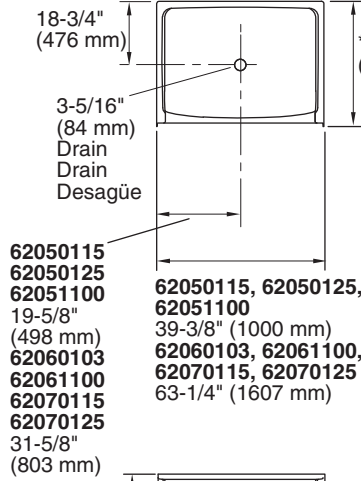

**Need help?** Contact the Customer Care Center.  
 USA/Canada: 1-800-STERLING (1-800-783-7546),  
 Mexico: 001-877-680-1310

**For service parts information,** visit [sterlingplumbing.com/parts](http://sterlingplumbing.com/parts).

**For care and cleaning,** visit [sterlingplumbing.com/care-and-cleaning](http://sterlingplumbing.com/care-and-cleaning).

**Patents:** [kohlercompany.com/patents](http://kohlercompany.com/patents)

This product is covered under the **STERLING® Vikrell® or Acrylic Baths and Shower Bases Ten-Year Limited Warranty**, found at [sterlingplumbing.com/warranty](http://sterlingplumbing.com/warranty). For a hardcopy of warranty terms, contact the Customer Care Center.

**Besoin d'aide?** Appeler le centre de services à la clientèle.  
 USA/Canada : 1-800-STERLING (1-800-783-7546),  
 Mexique : 001-877-680-1310

**Pour tout renseignement sur les pièces de rechange,** visiter le site [sterlingplumbing.com/parts](http://sterlingplumbing.com/parts).

**Pour l'entretien et le nettoyage,** visiter le site [sterlingplumbing.com/care-and-cleaning](http://sterlingplumbing.com/care-and-cleaning).

**Brevets :** [kohlercompany.com/patents](http://kohlercompany.com/patents)

Ce produit est couvert par la **garantie limitée de dix ans pour les baignoires et receveurs de douche STERLING® Vikrell® ou en acrylique** fournie sur le site [sterlingplumbing.com/warranty](http://sterlingplumbing.com/warranty). Pour obtenir une copie imprimée des termes de la garantie, s'adresser au centre de services à la clientèle.

**¿Necesita ayuda?** Comuníquese con el Centro de Atención al Cliente.

EE.UU./Canadá: 1-800-STERLING (1-800-783-7546),  
 México: 001-877-680-1310

**Para consultar información sobre piezas de repuesto,** visite [sterlingplumbing.com/parts](http://sterlingplumbing.com/parts).

**Para consultar información de cuidado y limpieza,** visite [sterlingplumbing.com/care-and-cleaning](http://sterlingplumbing.com/care-and-cleaning).

**Patentes:** [kohlercompany.com/patents](http://kohlercompany.com/patents)

Este producto está cubierto por la **garantía limitada de diez años para bañeras y bases de ducha de acrílico o Vikrell® de STERLING®**, misma que se puede consultar en [sterlingplumbing.com/warranty](http://sterlingplumbing.com/warranty). Si lo desea, solicite al Centro de Atención al Cliente una copia en papel de los términos de la garantía.