

Square  
Équerre  
Escuadra



100% Silicone Sealant  
Mastic à la silicone à 100%  
Sellador 100% de silicona



Rubber Mallet  
Maillet en caoutchouc  
Mazo de goma

**Plus/Plus/Más:**

- Galvanized or plated roofing nails or galvanized non-tapered flathead screws
  - Clous pour toiture galvanisés ou plaqués ou vis à tête plate non coniques galvanisés
  - Clavos de techar galvanizados o enchapados o tornillos galvanizados de cabeza plana no cónica
  - 2x4s or 2x6s/2x4 or 2x6/Listones de 2x4 ó 2x6
- Optional/Optionnel/Opcional:**
- Mortar cement/Mortier/Cemento mortero
  - Shims/Cales/Cuñas

**Record your model number below for future reference:**

Observe all local building and plumbing codes.

**Consigner le numéro de modèle ci-dessous pour toute référence ultérieure:**

Respecter tous les codes de bâtiment et de plomberie locaux.

**Anote abajo su número de modelo para referencia futura:**

Cumpla todos los códigos locales de construcción y plomería.

The 6' (1.8 m) bath models require the construction of an apron for alcove installations.

To install to studs covered with wallboard, increase the framing dimensions accordingly.

Les modèles de baignoires de 6' (1,8 m) exigent la construction d'un bandeau pour les installations en alcôve.

Pour installer sur des montants recouverts de panneaux muraux, augmenter les dimensions de la charpente en conséquence.

Los modelos de bañera de 6' (1,8 m) requieren de la construcción de un faldón para instalaciones encajonadas entre tres paredes. Para instalar en postes de madera cubiertos con paneles de yeso,

Do not select a large rim-mount or deck-mount faucet for this product. For rim-mount faucet locations, see the back page of the Drop-In or Island Installation, 1184418-2.

Ne pas choisir un robinet à montage sur rebord ou sur comptoir de grande taille pour ce produit. Pour les emplacements de robinet à montage sur rebord, voir la page arrière du document d'installation avec produit à encastrer ou à installer en îlot, 1184418-2.

Para este producto no seleccione una grifería grande de montaje en cubierta ni de montaje al borde. En el caso de ubicaciones de grifería de montaje al borde vea el reverso de la hoja de Instalación de sobreponer o en isla, 1184418-2.

**1** Refer to the dimensions on the opposite page to construct a plumb stud pocket.

Se reporter aux dimensions de la page opposée pour construire un logement de montant d'aplomb.

Consulte las dimensiones en la página opuesta para construir un encajonado de postes de madera a plomo.

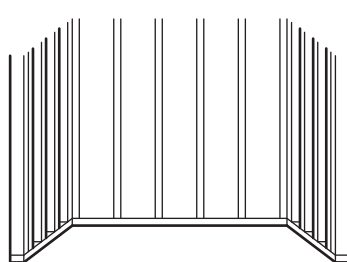

**2** Install the rough plumbing.

Poser la plomberie de raccordement.

Instale el tendido de plomería.

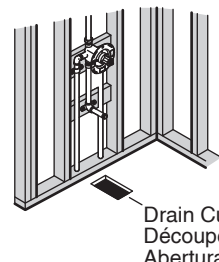

Drain Cutout  
Découpe du drain  
Abertura del desagüe

**3** Dry fit the bath. Verify that the bath is level and fully supported by the subfloor.

Ajuster la baignoire à sec. Vérifier que la baignoire est de niveau et qu'elle est entièrement supportée par le sous-plancher.

Instale en seco la bañera. Compruebe que la bañera esté nivelada y completamente apoyada en el subpiso.

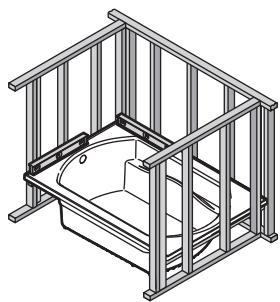

**4** Mark the bath height on each wall. Measure down and mark 1-9/16" (40 mm) from the first mark.

Marquer la hauteur de la baignoire sur chaque paroi. Mesurer vers le bas et marquer 1-9/16" (40 mm) à partir du premier repère.

Marque la altura de la bañera en cada pared. Mida y marque 1-9/16" (40 mm) hacia abajo de la primera marca.

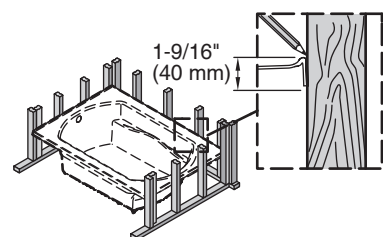

**5** Cut three 1x4 ledger strips. Dimension "A" is the width of the bath minus 1-3/4" (44 mm).

Couper trois bandes de moise 1x4. La dimension "A" est la largeur de la baignoire moins 1-3/4" (44 mm).

Corte tres largueros de 1x4. La dimensión "A" es el ancho de la bañera menos 1-3/4" (44 mm).

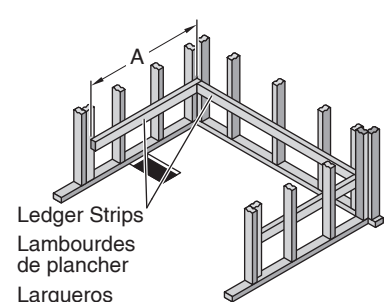

Ledger Strips  
Lambourdes de plancher  
Largueros

**6** Align the top of the ledger strips with the second set of marks and secure.

Alineer les bandes de moise supérieures sur le deuxième ensemble de repères et fixer en place.

Alinee la parte superior de los largueros con el segundo grupo de marcas y fijelos.

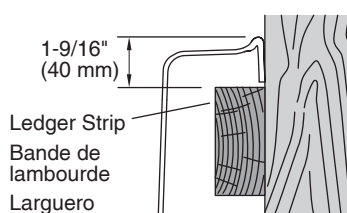

Ledger Strip  
Bande de lambourde  
Larguero

**7** On a protective surface, carefully press the apron tabs into the bath rim connectors.

Appuyer avec précaution les pattes du tablier dans les connecteurs du rebord de la baignoire, sur une surface de protection.

Sobre una superficie protectora, oprima con cuidado las lengüetas del faldón en los conectores del reborde de la bañera.



Rubber Mallet  
Maillet en caoutchouc  
Mazo de goma

**8** Install the apron braces.

Installer les entretoise du tablier.  
Instale los refuerzos del faldón.

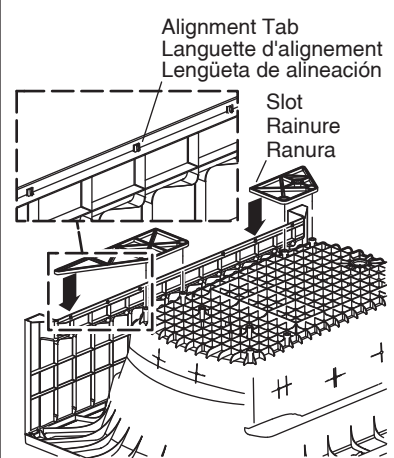

Alignment Tab  
Languette d'alignement  
Lengüeta de alineación  
Slot  
Rainure  
Ranura

**9** Install the drain to the bath. Position a protective liner in the bath basin.

Monter le drain sur la baignoire. Placer une couverture de protection dans la cuve de la baignoire.

Instale el desagüe a la bañera. Coloque un revestimiento protector en el área del fondo de la bañera.

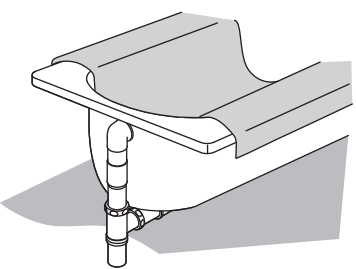

**10** Staple the felt pad, if provided, to the subfloor so it will contact all support feet.

Agrafer le tapis en feutre, le cas échéant, sur le sous-plancher de manière à ce qu'il touche tous les pieds d'appui.

Engrape el protector de fieltro, si se provee, al subpiso, de manera que pueda hacer contacto con todas las patas de soporte.

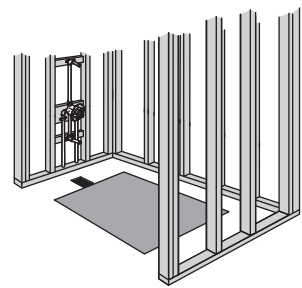

**11** Without a pad, pour a 1" (25 mm) to 2" (51 mm) layer of mortar cement.

Sans coussinet, verser une couche de 1" (25 mm) à 2" (51 mm) de mortier.

Sin un protector, vierta una capa de cemento mortero de 1" (25 mm) a 2" (51 mm).

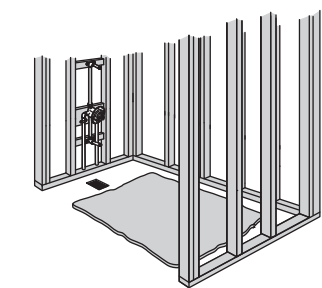

**12** Position the bath. Verify that the bath is level and fully supported by the subfloor.

Positionner la baignoire Vérifier que la baignoire est de niveau et qu'elle est entièrement supportée par le sous-plancher.

Coloque la bañera Compruebe que la bañera esté nivelada y completamente apoyada en el subpiso.

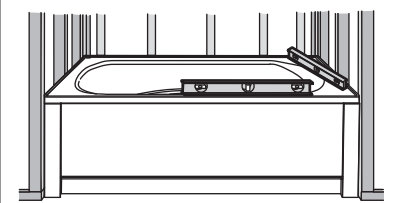

**13** Shim if needed. Maximum 22" (559 mm) between shimmed feet.

Caler si nécessaire. Maximum de 22" (559 mm) entre les pieds calés.

Coloque cuñas si es necesario. Máximo de 22" (559 mm) entre patas acuñadas.

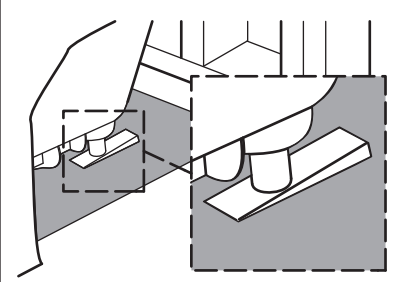

**14** Connect the bath drain to the drain pipe.

Raccorder le drain de la baignoire au tuyau d'évacuation.

Conecte el desagüe de la bañera al tubo de desagüe.

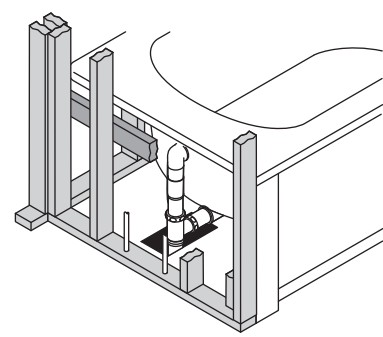

**15** Verify the bath is within 1/8" (3 mm) of the wall studs. Shim the walls if needed.

Vérifier que la baignoire se trouve dans un rayon de 1/8" (3 mm) des montants de mur. Caler les parois si nécessaire.

Verifique que la bañera esté a menos de 1/8" (3 mm) de los pared de la pared. Coloque cuñas en las paredes si es necesario.

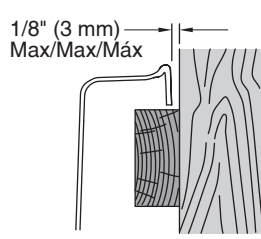

1/8" (3 mm)  
Max/Max/Máx

**16** Refer to the opposite page to determine the clip locations.

Se reporter à la page opposé pour déterminer les emplacements des attaches.

Consulte la página opuesta para determinar la ubicación de los clips.

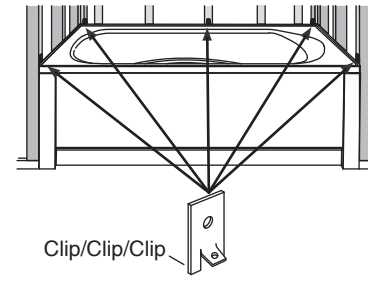

Clip/Clip/Clip

**17** Secure the clips with roofing nails or non-tapered flathead screws.

Sécuriser les attaches avec des clous de toiture ou des vis à tête plate non-coniques.

Fije los clips con clavos para tejados o con tornillos de cabeza plana no cónica.

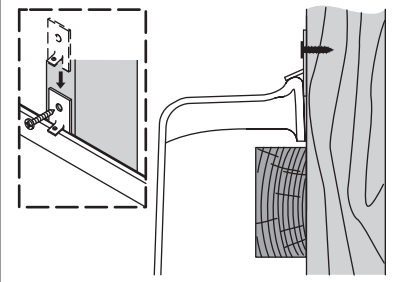

**18** Install water-resistant wallboard over the framing. Apply 100% silicone sealant along the seam.

Installer un panneau mural hydrofuge sur la charpente. Appliquer du mastic à la silicone à 100% le long du joint.

Instale panel de yeso resistente al agua a la estructura de postes de madera. Aplique sellador 100% de silicona a lo largo de la unión.

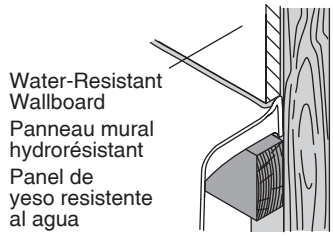

**19** Install the finished wall and deck material to within 1/8" (3 mm) of the bath rim.

Installer la finition murale et le matériau du comptoir dans un rayon de 1/8" (3 mm) du rebord de la baignoire.

Instale la pared acabada y el material de la cubierta a menos de 1/8" (3 mm) del borde de la bañera.

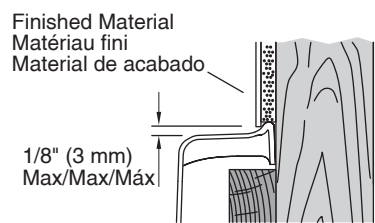

**20** Apply 100% silicone sealant around the bath along the finished walls and deck.

Appliquer du mastic à la silicone à 100% autour de la baignoire le long des finitions murales et du comptoir.

Aplique sellador 100% de silicona alrededor de la bañera a lo largo de las paredes acabadas y la cubierta.

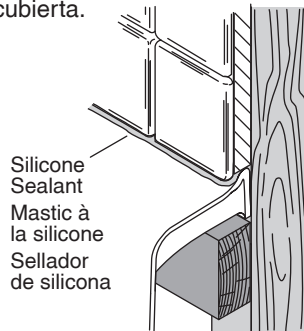

**21** Install the faucet trim and accessories, and seal where they contact the wall panels.

Poser la garniture de robinet et les accessoires et appliquer du mastic d'étanchéité à leurs points de contact avec les panneaux muraux.

Instale la guarnición de grifería y los accesorios, y selle donde hagan contacto con los paneles de pared.

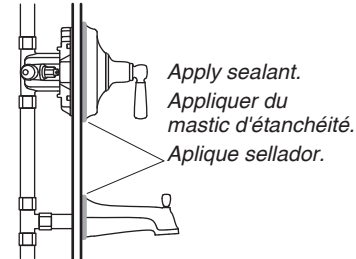

**Drain Detail**  
Détails du drain  
Detalle del desagüe

71261100, 71271100, 71281100

71301100, 71311100

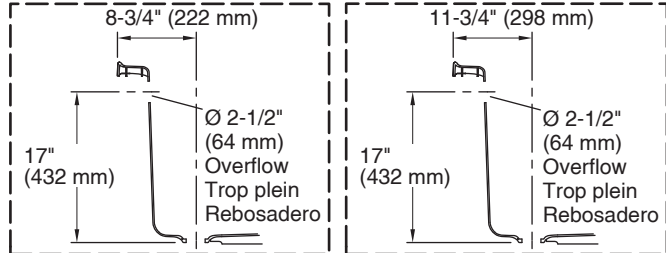

Series Séries Serie	71261100	71271100	71281100	71301100	71311100
A	32-1/4" (819 mm)	36-1/4" (921 mm)	42-1/4" (1073 mm)	NA	NA
B	32" (813 mm)	36" (914 mm)	42" (1067 mm)	36" (914 mm)	42" (1067 mm)
C	22" (559 mm)	24" (610 mm)	27" (686 mm)	24" (610 mm)	27" (686 mm)
D	10" (254 mm)	12" (305 mm)	15" (381 mm)	12" (305 mm)	15" (381 mm)
E	16" (406 mm)	18" (457 mm)	21" (533 mm)	18" (457 mm)	21" (533 mm)
F	30-1/4" (768 mm)	34-1/4" (870 mm)	40-1/4" (1022 mm)	34-1/4" (870 mm)	40-1/4" (1022 mm)

71261100, 71271100, 71281100

71301100, 71311100

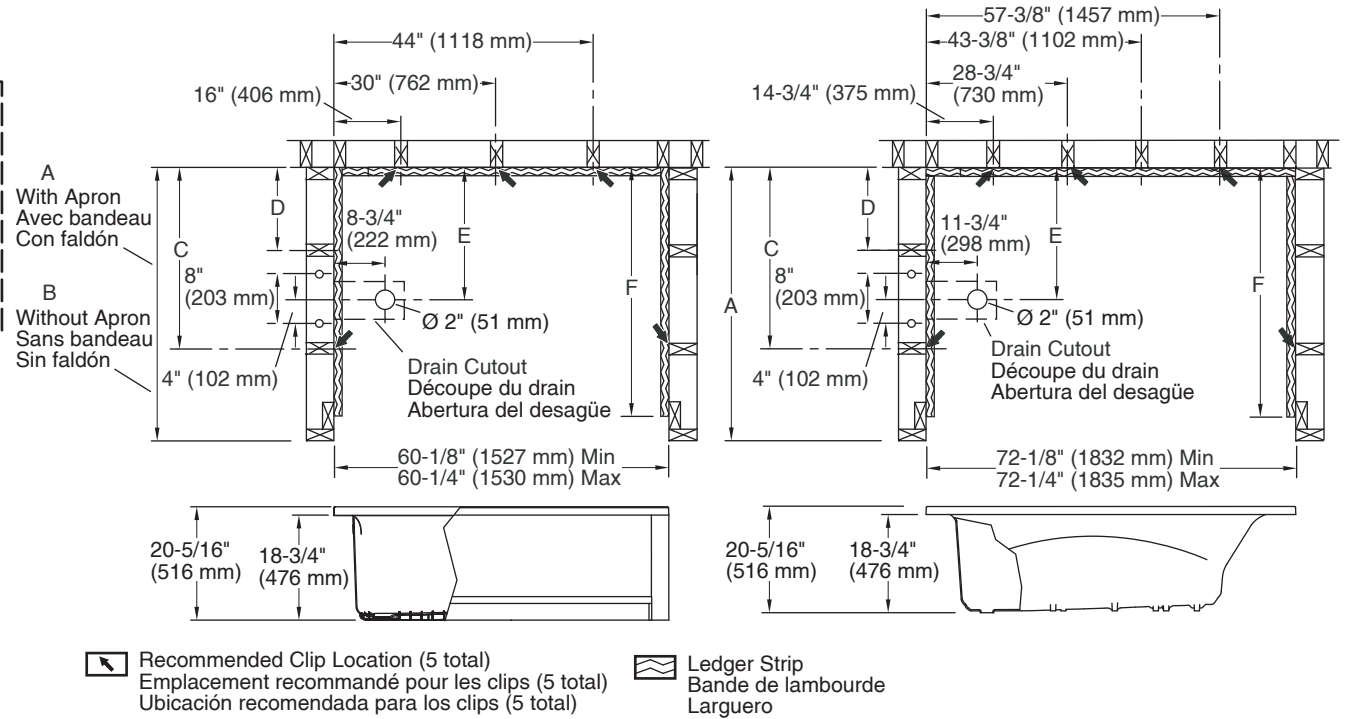

Recommended Clip Location (5 total)  
Emplacement recommandé pour les clips (5 total)  
Ubicación recomendada para los clips (5 total)

Ledger Strip  
Bande de lambourde  
Larguero

**Need help?** Contact the Customer Care Center.  
USA/Canada: 1-800-STERLING (1-800-783-7546),  
Mexico: 001-877-680-1310

**For service parts information,** visit  
[sterlingplumbing.com/parts](http://sterlingplumbing.com/parts).

**For care and cleaning,** visit  
[sterlingplumbing.com/care-and-cleaning](http://sterlingplumbing.com/care-and-cleaning).

**Patents:** [kohlercompany.com/patents](http://kohlercompany.com/patents)

This product is covered under the **STERLING® Vikrell® or Acrylic Baths and Shower Bases Ten-Year Limited Warranty**, found at [sterlingplumbing.com/warranty](http://sterlingplumbing.com/warranty). For a hardcopy of warranty terms, contact the Customer Care Center.

**Besoin d'aide?** Appeler le centre de services à la clientèle.  
USA/Canada : 1-800-STERLING (1-800-783-7546),  
Mexique : 001-877-680-1310

**Pour tout renseignement sur les pièces de rechange,**  
visiter le site [sterlingplumbing.com/parts](http://sterlingplumbing.com/parts).

**Pour l'entretien et le nettoyage,** visiter le site  
[sterlingplumbing.com/care-and-cleaning](http://sterlingplumbing.com/care-and-cleaning).

**Brevets :** [kohlercompany.com/patents](http://kohlercompany.com/patents)

Ce produit est couvert par la **garantie limitée de dix ans pour les baignoires et receveurs de douche STERLING® Vikrell® ou en acrylique** fournie sur le site [sterlingplumbing.com/warranty](http://sterlingplumbing.com/warranty). Pour obtenir une copie imprimée des termes de la garantie, s'adresser au centre de services à la clientèle.

**¿Necesita ayuda?** Comuníquese con el Centro de Atención al Cliente.  
EE.UU./Canadá: 1-800-STERLING (1-800-783-7546),  
México: 001-877-680-1310

**Para consultar información sobre piezas de repuesto,**  
visite [sterlingplumbing.com/parts](http://sterlingplumbing.com/parts).

**Para consultar información de cuidado y limpieza,** visite  
[sterlingplumbing.com/care-and-cleaning](http://sterlingplumbing.com/care-and-cleaning).

**Patentes:** [kohlercompany.com/patents](http://kohlercompany.com/patents)

Este producto está cubierto por la **garantía limitada de diez años para bañeras y bases de ducha de acrílico o Vikrell® de STERLING®**, misma que se puede consultar en [sterlingplumbing.com/warranty](http://sterlingplumbing.com/warranty). Si lo desea, solicite al Centro de Atención al Cliente una copia en papel de los términos de la garantía.