

Installation and Care Guide

Two-Piece Toilet

安装和保养指南

分体座便器

คู่มือการติดตั้งและการดูแลรักษา

สุขภัณฑ์สองชิ้น

K-22241K, K-22244K

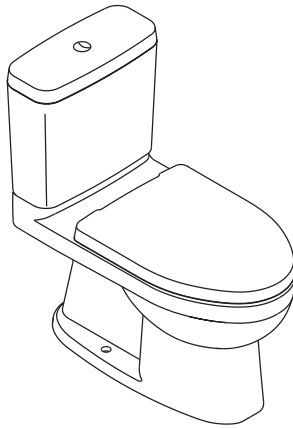

EN English

SC 简体中文

TH ภาษาไทย

KOHLER®

Thank You For Choosing Kohler Company

Thank you for choosing Kohler. Kohler craftsmanship offers you a rare combination of proven performance and graceful sophistication that will satisfy you for years to come. The dependability and beauty of your Kohler product will surpass your highest expectations. We're very proud of our products here at Kohler and we know you will be too.

Please take a few minutes to review this manual before you start installation. If you encounter any installation or performance problems, please don't hesitate to contact us. Our phone numbers and website are listed on back cover.

All information in this manual is based upon the latest product information available at the time of publication. At Kohler, we constantly strive to improve the quality of our products. We reserve the right to make changes in product characteristics, packaging or availability at any time without notice.

Thank you for choosing Kohler Company.

Important Information

IMPORTANT NOTICE TO INSTALLERS!: Please leave these instructions for the consumer. They contain important information.

In addition to installation procedures, this manual contains important care and cleaning. Please retain for future reference.

NOTE: Some installation parts might not be provided.

NOTE: The toilet pictured in the installation steps may differ from the model being installed.

Before You Begin



CAUTION: Risk of hazardous gases. If the new toilet is not installed immediately, temporarily place a rag in the closet flange.



CAUTION: Risk of personal injury or product damage. Handle with care. Product can break, chip, or cause injury if handled carelessly.



CAUTION: Risk of property or product damage. Turn on the water and allow water to flow through the supply pipe to flush the system of any debris before connecting fill valve.

- Observe all local plumbing and building codes.
- Prior to installation, unpack the new product and inspect it for damage. Return the product to its protective carton until you are ready to install it.
- Failure to follow these precautions may result in a poor installation.
- If the existing toilet does not have a supply shut-off valve below the tank, install one before installing the new toilet.
- Do not use white cement or high lime content cements to install this toilet. The expansion of cement due to a rise in temperature may make the toilet crack or cause damage. Kohler is not responsible for any damage caused by installation with the use of cement.
- Fixture dimensions are nominal and conform to tolerances established by Standards TIS.

感谢您对科勒公司的信赖与支持

感谢您对科勒的信赖与支持。科勒公司工艺精湛，产品成熟，技术先进，结构精致，性能卓越，能够满足您未来的生活需要。科勒的产品可靠美观，远远超出您的期待。我们深以科勒的产品而自豪，相信您也会因拥有科勒的产品而骄傲。

安装产品前，请花几分钟阅读本手册。如果遇到任何安装或性能问题，请立即与我们联系，我们的电话号码和网站地址请见手册封底。

本手册所含所有信息均来自手册发布时所能获得的最新产品信息。科勒始终在孜孜不倦地努力，不断提升我们产品的品质。我们保留随时调整产品特性、包装或可得性的权利，如有相关变动，恕不另行通知。

感谢您对科勒公司的信赖与支持。

重要信息

安装人员注意！：本手册包含各类相关重要信息，请务必交给消费者。

除了安装流程外，本手册还包含重要的保养说明和清洁说明，请保留本手册，以便日后参考。

注意：某些安装零部件可能需要自行购买。

注意：安装步骤说明所用图例座便器可能与实际安装的型号不同。

准备步骤



注意事项：有害气体隐患。如不立即安装座便器，请在座便器接地法兰中暂时填塞合适的抹布。



注意事项：人身伤害或产品损坏隐患。务必轻拿轻放，否则产品可能会破碎或造成人身伤害。



注意事项：财产损失或产品损坏隐患。连接进水阀之前，应打开水源，让水从进水管流过，将系统中的所有碎屑冲洗干净。

- 请遵守当地的各项布管规范和建筑施工规范。
- 安装前，请打开新产品的包装，检查产品是否损坏。如不准备安装，请将产品放回保护纸箱中。
- 如不注意上述事项，可能无法正确安装本产品。
- 如果现有座便器的水箱下方未配备闭水阀，请在安装新座便器之前，首先安装一个闭水阀。
- 安装本产品请勿使用白水泥或石灰含量高的水泥。水泥温度升高会出现膨胀，可能会使座便器开裂或造成人身伤害。本产品如使用水泥安装，若因此出现任何损坏或伤害，科勒概不负责。
- 固定件尺寸为标称值，公差符合 TIS 标准的规定。

ขอขอบพระคุณที่เลือกใช้สุขภัณฑ์โคห์เลอร์

ขอขอบพระคุณที่ท่านได้เลือกใช้ผลิตภัณฑ์โคห์เลอร์ ผลิตภัณฑ์ของโคห์เลอร์ถูกสร้างสรรค์อย่างปราณีตโดยผู้เชี่ยวชาญที่มีประสบการณ์ จึงเปรียบประดุจดังประติมากรรมชิ้นเอกที่มีความโดดเด่นทั้งในด้านประโยชน์ใช้สอย ผสมผสานไปกับความหรูหรางดงามในดีไซน์ที่ภูมิฐานของผลิตภัณฑ์ ก่อให้เกิดความสุนทรีย์ภาพทางอารมณ์ที่ควรค่าแก่การเป็นเจ้าของตราบนานเท่านาน ท่านจะภูมิใจในผลิตภัณฑ์ที่มีเอกลักษณ์เฉพาะตัวเหมือนกับเราที่มีความภูมิใจในผลิตภัณฑ์พร้อมกับคุณภาพภายใต้ชื่อเสียงของโคห์เลอร์

โปรดสละเวลาสักครู่เพื่อศึกษาคู่มือก่อนการติดตั้ง หากท่านมีปัญหาเกี่ยวกับการติดตั้งหรือสุขภัณฑ์ กรุณาติดต่อเราทันที เบอร์โทรศัพท์และเว็บไซต์ของเราได้แจ้งอยู่บนปกหลัง

ข้อมูลในคู่มือเล่มนี้มาจากข้อมูลผลิตภัณฑ์ล่าสุดที่มีอยู่ในช่วงเวลากำหนดพิมพ์ บริษัทฯ ได้พัฒนาผลิตภัณฑ์ต่อเนื่องอย่างสม่ำเสมอ ดังนั้นบริษัทฯ ขอสงวนสิทธิ์ในการเปลี่ยนแปลงข้อมูลผลิตภัณฑ์และบรรจุภัณฑ์ที่มีอยู่โดยมิต้องแจ้งให้ทราบล่วงหน้า

ขอขอบพระคุณที่ท่านเลือกใช้สุขภัณฑ์โคห์เลอร์

ข้อสำคัญ

ข้อสำคัญถึงผู้ติดตั้ง! คู่มือนี้มีข้อมูลสำคัญ โปรดมอบเอกสารให้กับเจ้าของสุขภัณฑ์

คู่มือนี้ประกอบด้วยขั้นตอนการติดตั้ง, การดูแลรักษาและการทำความสะอาดสุขภัณฑ์โปรดเก็บคู่มือนี้เพื่อเป็นเอกสารอ้างอิงในอนาคต

ข้อสังเกต อุปกรณ์สำหรับการติดตั้งบางชิ้นอาจไม่รวมอยู่ในชุดสุขภัณฑ์

ข้อสังเกต รูปภาพของสุขภัณฑ์ที่แสดงอยู่ในขั้นตอนการติดตั้งสุขภัณฑ์อาจจะแตกต่างไปจากรุ่นสุขภัณฑ์ที่ท่านกำลังติดตั้ง

ก่อนการติดตั้ง



ข้อควรระวัง ความเสี่ยงจากก๊าซซึ่งอาจทำให้เกิดอันตราย หากยังไม่ติดตั้ง สุขภัณฑ์ชุดใหม่ทันที ควรใช้ผ้าอุดหน้าแปลนของท่อน้ำทิ้งไว้ก่อน เพื่อป้องกันก๊าซที่เป็นอันตราย



ข้อควรระวัง ความเสี่ยงซึ่งอาจทำให้ได้รับบาดเจ็บหรือผลิตภัณฑ์เสียหาย ควรเคลื่อนย้ายสุขภัณฑ์ด้วยความระมัดระวัง สุขภัณฑ์อาจแตกหรือบิ่นได้ หากเคลื่อนย้ายสุขภัณฑ์อย่างไม่ระมัดระวัง



ข้อควรระวัง ความเสี่ยงซึ่งอาจทำให้เกิดความเสียหายแก่ทรัพย์สินหรือผลิตภัณฑ์ชำรุด เปิดน้ำเพื่อทำความสะอาดและขจัดเศษต่างๆ ออกจากท่อน้ำดี ก่อนประกอบกับวาล์วน้ำเข้า

- ตรวจสอบระบบสุขาภิบาลและกฎหมายควบคุมอาคาร
- ก่อนทำการติดตั้ง ตรวจสอบสุขภัณฑ์ใหม่ว่า ชำรุดหรือไม่ นำสุขภัณฑ์กลับลงกล่อง จนกระทั่งท่านพร้อมที่จะดำเนินการติดตั้ง
- หากไม่ปฏิบัติตามข้อแนะนำการติดตั้ง อาจทำให้การติดตั้งไม่สมบูรณ์
- หากสุขภัณฑ์ชุดเก่ายังไม่ติดตั้งวาล์วเปิด-ปิดน้ำได้ถึงพักน้ำ ให้ทำการติดตั้งก่อนการติดตั้ง สุขภัณฑ์ชุดใหม่
- ห้ามใช้ซีเมนต์ในการติดตั้งโถสุขภัณฑ์ เนื่องจากความร้อนจะทำให้ซีเมนต์ขยายตัวซึ่งอาจทำให้โถสุขภัณฑ์แตกหรือบิ่นเสียหายได้ บริษัท จึงจะไม่รับผิดชอบต่อความเสียหายอันเนื่องมาจากการใช้ซีเมนต์ในการติดตั้ง
- ผลิตภัณฑ์ผลิตภายใต้มาตรฐานผลิตภัณฑ์อุตสาหกรรม (มอก.)

Tools/工具/เครื่องมือ

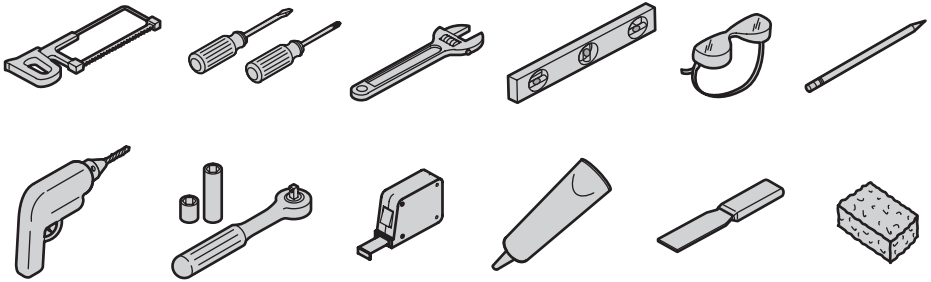

Installation/安装/การติดตั้ง

- 1** If replacing a toilet, remove the old component.

如需更换座便器，请拆除原有组件。

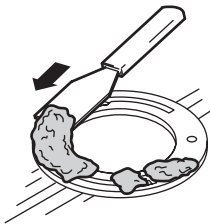

- 2** Install floor flange set with screws.

使用螺钉安装接地法兰。

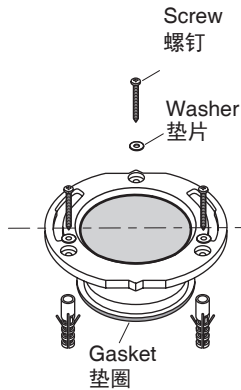

- 3** Insert Tee Bolts.

拧入 T 形螺栓。

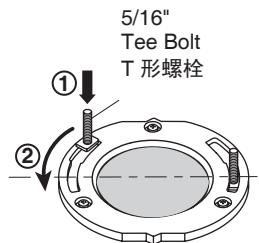

Installation/安装/การติดตั้ง

4



5

Apply weight evenly.
座便器就位时, 请注意
确保重量分布均匀。
ค่อยๆ วางลง

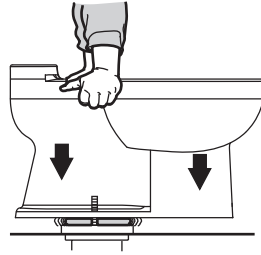

Do not move after replacement!
Watertight seal may be broken!

更换后切勿移动!
否则可能破坏防水密封!

ห้ามเคลื่อนย้ายหลังจากติดตั้งแล้ว!
อาจทำให้ปะเก็นซีฟิ่งเคลื่อนได้!

6

Do not overtighten!
切勿拧得过紧!
อย่าขันแน่นจนเกินไป!

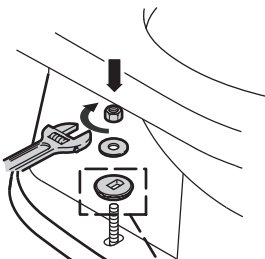

This side up.
此面朝上。
หันด้านนี้ขึ้น
ด้านบน



7

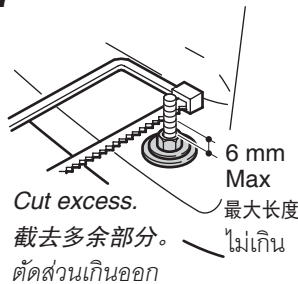

8

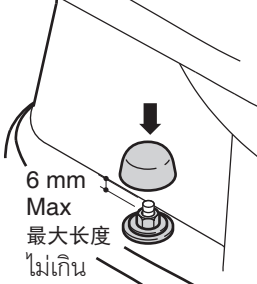

9

Position the gasket over
the flush valve nut.
将垫圈套在冲水阀螺母上。
สวมปะเก็นครอบบนอตของ
วาล์วน้ำออก

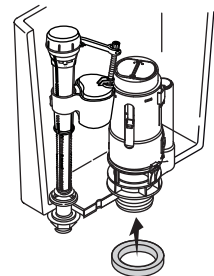

Installation/安装/การติดตั้ง

- 10** Install the tank onto the bowl with screw set.

用螺钉将水箱安至基座上。

ติดตั้งถังพักน้ำบนโถสุขภัณฑ์ด้วยชุดสกรู

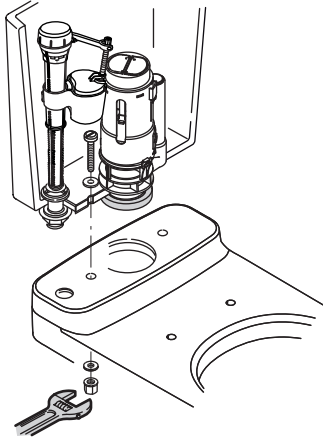

- 11** Connect supply and turn on the water.

连接进水管，打开水源。

ประกอบสายน้ำดีและจึงเปิดวาล์วน้ำ

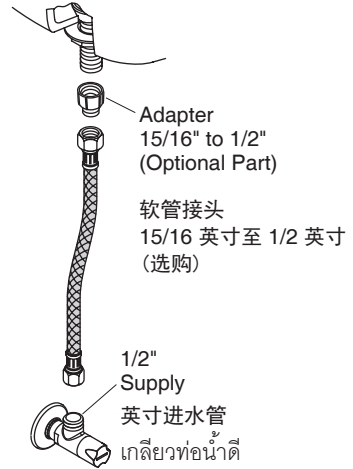

- 12** Apply silicone around base.

在基座底部周边涂抹硅胶。

ยาซิลิโคนรอบขอบโถสุขภัณฑ์

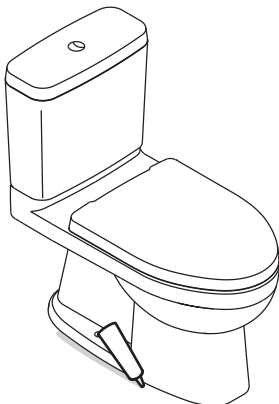

- 13** Install the tank lid and the seat.

安装水箱盖和座圈。

ติดตั้งฝาปิดถังพักน้ำ และติดตั้งฝารองนั่งสุขภัณฑ์

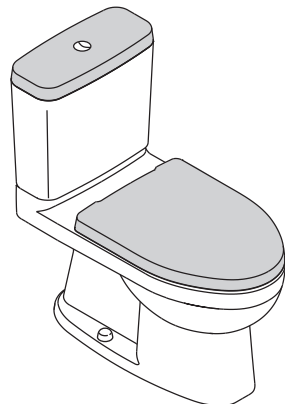

Installation/安装/การติดตั้ง

Replace the seal

更换密封件

เปลี่ยนซีลยาง

1 Shut off the water supply.

关闭进水阀。

ปิดวาล์วเปิด-ปิดน้ำ

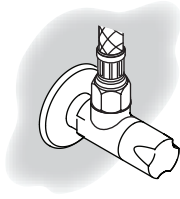

2 Remove the tank cover.

取下水箱盖。

นำฝาถังพักน้ำออก

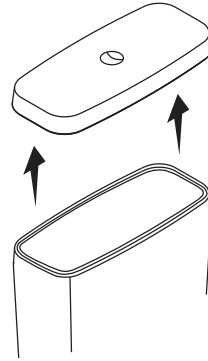

3 Note the position of the colored buttons for re-installation.

注意彩色按钮的位置，以便随后再次安装。

สวมปุ่มกดลงในตำแหน่งกระทั้งปุ่มกดทั้งสองเข้าในตำแหน่ง

Buttons

按钮

ปุ่มกด

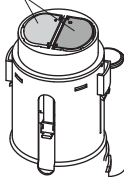

4 Turn the flush valve tabs and pull straight up on the canister.

转动冲水阀凸耳，将其从冲水阀阀体向上竖直拔出。

หมุนวาล์วน้ำออกและยกขึ้นออกจากกระบอกวาล์ว

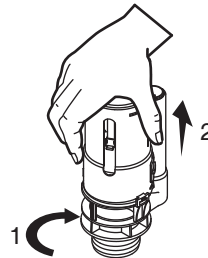

Installation/Chinese/เครื่องมือการติดตั้ง

5 Remove and replace the seal.

关闭进水阀。

ถอดและเปลี่ยนซีลยาง

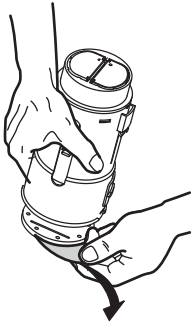

6 Reinstall the canister so it snaps into place and turn the flush valve tabs.

重新安装冲水阀阀体，将其卡入到位并转动冲水阀凸耳。

ติดตั้งกระบอกวาล์ว กระทั่งเข้าตำแหน่งและหมุนวาล์วน้ำเข้ากระบอกวาล์ว

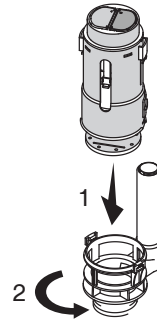

7 Rotate the canister so that the colored button are in their original positions.

旋转冲水阀体，使彩色按钮回到初始位置。

หมุนกระบอกวาล์ว ให้สีของปุ่มกดตรงตามตำแหน่งเดิม

Buttons

按钮

ปุ่มกด

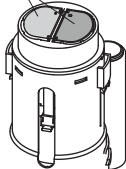

8 Reinstall the tank cover.

重新盖好水箱盖。

ประกอบฝาถังพักน้ำ

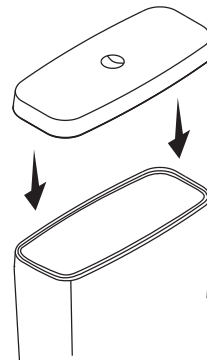

Installation/Chinese/เครื่องมือการติดตั้ง

9 Turn on the water supply.

打开进水阀。

เปิดวาล์วน้ำ

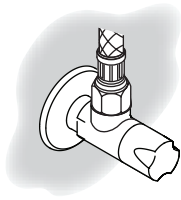

10 Flush several times and check for leaks.
Do not overtighten!

冲水数次，检查是否漏水。

切勿拧得过紧！

กดชักโครกหลายๆ ครั้ง เพื่อตรวจสอบการรั่วซึม
อย่าขันแน่นจนเกินไป!

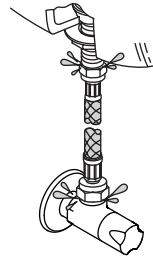

Care and Cleaning



WARNING: Risk of property or product damage. Do not use in-tank cleaners in your toilet. Products containing chlorine (calcium hypochlorite) can seriously damage fittings in the tank. This damage can cause leakage and property damage.

For best results, keep the following in mind when caring for your product:

- Carefully read the cleaner product label to ensure the cleaner is safe for use on the material.
- Always test your cleaning solution on an inconspicuous area before applying to the entire surface.
- Wipe surfaces clean and rinse completely with water immediately after cleaner application. Rinse and dry any overspray that lands on nearby surfaces.
- Do not allow cleaners to sit or soak on the surface.
- Use a soft, dampened sponge or cloth. Never use an abrasive material such as a brush or scouring pad to clean surfaces.
- Be careful not to leave staining materials in contact with the surface for extended periods of time.
- The ideal cleaning technique is to rinse thoroughly and blot dry any water from the surface after each use.

保养与清洁



警告：财产损失或产品损坏隐患。切勿在座便器中使用水箱清洁剂。含氯（次氯酸钙）的清洁产品可能会严重损坏水箱配件，有可能造成漏水和财产损失。

为了获得最佳效果，保养产品时请注意以下事项：

- 仔细阅读清洁剂产品的标签，确认清洁剂可以在该材料上安全使用。
- 在产品的整个表面使用清洁液之前，请务必首先在不显眼的位置试验一下。
- 使用清洁剂后，应将产品表面擦拭干净并用水彻底冲洗。附近的表面如有飞溅的清洁剂，请全部冲洗干净并干燥。
- 请勿让清洁剂黏附或浸渍产品表面。
- 请使用柔软润湿的海绵或抹布。切勿使用刷子或钢丝团等摩擦材料清洁产品表面。
- 切勿让染色材料与产品表面长时间接触。
- 理想情况下，每次使用后，均应彻底冲洗并将表面的所有水渍吸干。

การดูแลรักษาและการทำความสะอาด



คำเตือน ความเสี่ยงซึ่งอาจก่อให้เกิดความเสียหายกับที่พักอาศัยและสุขภัณฑ์ ห้ามใช้น้ำยาทำความสะอาดสุขภัณฑ์ภายในถังพักน้ำ เนื่องจากน้ำยาทำความสะอาดสุขภัณฑ์ที่มีส่วนผสมของคลอไรด์ (แคลเซียมไฮโปคลอไรด์) อาจทำให้อุปกรณ์ภายในถังพักน้ำเกิดการรั่วซึมและชำรุดได้

เพื่อให้ได้ประสิทธิภาพสูงสุดในการดูแลรักษาและทำความสะอาดสุขภัณฑ์ของท่าน โปรดปฏิบัติตามคำแนะนำดังนี้

- อ่านฉลากผลิตภัณฑ์น้ำยาทำความสะอาด เพื่อให้แน่ใจว่า น้ำยาทำความสะอาดใช้ได้กับสุขภัณฑ์ของท่าน
- ตรวจสอบผลิตภัณฑ์ทำความสะอาดกับสุขภัณฑ์ก่อนใช้งานทุกครั้ง โดยทดสอบบนผิวสุขภัณฑ์ที่ไม่สามารถสังเกตเห็นได้ก่อน
- ล้างน้ำออกทันทีหลังจากใช้ผลิตภัณฑ์ทำความสะอาด และเช็ดผิวสุขภัณฑ์ให้แห้งสะอาด เพื่อไม่ให้ละอองน้ำอยู่บนผิวสุขภัณฑ์
- ห้ามแช่น้ำยาทำความสะอาดบนผิวสุขภัณฑ์
- ใช้ฟองน้ำชุบน้ำหมาดๆ หรือผ้านุ่มทำความสะอาด ห้ามใช้วัสดุขัดผิว เช่น แปรงขัด หรือแผ่นขัด ในการทำความสะอาด
- ระวังอย่าทิ้งวัสดุที่ทำให้เกิดคราบไว้บนผิวสุขภัณฑ์เป็นเวลานาน
- เทคนิคการทำความสะอาดที่ดีที่สุดคือ ล้างน้ำทำความสะอาดและเช็ดผิวสุขภัณฑ์ให้แห้งหลังจากการใช้งาน

Troubleshooting

Symptoms	Recommended Action
1. Poor flush.	<ul style="list-style-type: none"> A. Adjust the tank water level to match the waterline. B. Fully open the water supply shut-off valve. C. Clear obstructions from the trapway, jet, or bowl rim holes. D. Clear obstructions from the waste line.
2. No flush.	<ul style="list-style-type: none"> A. Make sure the push button rods are in place. Adjust as needed.
3. The fill valve turns on/off by itself or it runs, allowing water to enter the tank.	<ul style="list-style-type: none"> A. Adjust push button rods for proper slack so the flush valve seal isn't held off the flush valve. B. Clean or replace the flush valve seal if it is worn, dirty, or misaligned with the valve seat or flush valve seat is damaged. C. Remove the tank and tighten the flush valve nut if flush valve gasket is leaking. Do not overtighten. If leakage continues, replace the gasket. D. Clean the fill valve seal of debris or replace the seal assembly. E. Replace the fill valve if the valve float sinks. F. Adjust the tank water level if it is too high.
4. Long tank fill cycle.	<ul style="list-style-type: none"> A. Fully open the water supply shut-off valve. B. Clean the valve inlet, valve head, or supply line. Flush lines.
5. Noisy tank fill cycle.	<ul style="list-style-type: none"> A. Partially close the water supply shut-off valve if the water pressure to the toilet is too high. Check the toilet performance following any such adjustment. B. Remove dirt or obstructions from the valve head. Flush lines.

故障排除	
故障特征	解决措施建议
1.冲水不良。	<ul style="list-style-type: none"> A. 将水箱中的水位调整至水位线位置。 B. 将闭水阀完全打开。 C. 清除排污通道、喷水口或座便器边缘喷水孔的堵塞物。 D. 清除排污管道的堵塞物。
2.不能冲水。	<ul style="list-style-type: none"> A. 确认按钮杆位置正确，如有需要，酌情调整。
3.进水阀自行开闭或无法关闭，将水放入水箱。	<ul style="list-style-type: none"> A. 将按钮杆的松紧度调整到合适状态，防止冲水阀密封圈脱离冲水阀。 B. 如果冲水阀密封圈存在磨损、脏污、不能与阀座对正的情况，或者冲水阀阀座损坏，应清洁或更换冲水阀密封圈。 C. 如果冲水阀垫圈漏水，应拆下水箱，拧紧冲水阀螺母，不过切勿拧得过紧。如果仍然漏水，应更换垫圈。 D. 清除进水阀密封件上的污物或更换密封组件。 E. 如果进水阀浮球沉入水中，应更换进水阀。 F. 如果水箱水位太高，应进行调整。
4.水箱注水时间太长。	<ul style="list-style-type: none"> A. 将闭水阀完全打开。 B. 清洁闭水阀入口、阀头或进水管路，冲洗管路。
5.水箱注水声音太大。	<ul style="list-style-type: none"> A. 如果座便器的水压太高，应部分关闭闭水阀。无论作出怎样的调整，均须检查座便器的工作情况。 B. 清除阀头上的污物或堵塞物，冲洗管路。

ข้อแนะนำการแก้ไขปัญหาเบื้องต้น

ปัญหาที่พบ	วิธีการแก้ไข
1. ระบบชักโครกทำงานไม่สมบูรณ์	<p>ก. ปรับระดับน้ำในถังพักน้ำให้เท่าเส้นระดับน้ำ</p> <p>ข. เปิดวาล์วน้ำให้มากที่สุด</p> <p>ค. ตรวจสอบสิ่งกีดขวางในคอห่าน รูเจ็ท และรูใต้ขอบโถสุขภัณฑ์</p> <p>ง. ตรวจสอบสิ่งกีดขวางที่ท่อรับน้ำเสียและท่อดักกลิ่น</p>
2. ระบบชักโครกไม่ทำงาน	<p>ก. ให้แน่ใจว่า ก้านกดอยู่ในตำแหน่ง ปรับแก้ไขหากไม่อยู่ในตำแหน่ง</p>
3. น้ำไหลเข้าถึงพักน้ำตลอดเวลา	<p>ก. ปรับความยาวก้านกดหากอยู่ในตำแหน่งที่ไม่เหมาะสม กระทั่งซี่ลยางของวาล์วน้ำออกไม่เปิดค้างอยู่</p> <p>ข. ทำความสะอาดหรือเปลี่ยนซี่ลยางของวาล์วน้ำออก หากเกิดคราบสกปรก ซึ่งอาจทำให้ซี่ลยางของวาล์วน้ำออกไม่อยู่ในตำแหน่งที่เหมาะสม</p> <p>ค. หากประเก็นยางถึงพักน้ำเกิดการรั่วซึม ให้ถอดถึงพักน้ำและประกอบใหม่อีกครั้ง อย่าขันแน่นเกินไป หากยังเกิดการรั่วซึม ให้เปลี่ยนประเก็นยางถึงพักน้ำใหม่</p> <p>ง. ทำความสะอาดซี่ลยางของวาล์วน้ำเข้า หรือเปลี่ยนซี่ลยางใหม่</p> <p>จ. เปลี่ยนวาล์วน้ำเข้าหากลูกกลอยไม่ทำงาน</p> <p>ฉ. ปรับระดับน้ำในถังพักน้ำให้ลดลง หากพบว่าน้ำอยู่สูงเกินเส้นระดับน้ำ</p>
4. ระยะเวลาการเติมน้ำในถังพักน้ำนานเกินไป	<p>ก. เปิดวาล์วน้ำให้มากที่สุด</p> <p>ข. ทำความสะอาดวาล์วน้ำเข้า, ฝาครอบวาล์ว หรือทางน้ำตี จากนั้นกดชักโครกเพื่อทำความสะอาดทางน้ำ</p>
5. เกิดเสียงดังขณะเติมน้ำในถังพักน้ำ	<p>ก. หากมีแรงดันน้ำมากเกินไป ปรับวาล์วเปิด-ปิดน้ำให้ลดลง จากนั้นจึงตรวจสอบประสิทธิภาพการทำงานของสุขภัณฑ์อีกครั้ง</p> <p>ข. นำสิ่งสกปรกหรือสิ่งแปลกปลอมออกจากวาล์วน้ำเข้า</p>

KOHLER®

KOHLER ASIA PACIFIC LIMITED

Asia Customer Service Centre

No.158, Jiang Chang San Road, Zhabei District, Shanghai, PRC. 200436.

Tel: +86 21 2606 2572 Fax: +86 21 6107 8900

KOHLER (THAILAND) PUBLIC COMPANY LIMITED

16th FL. Jasmine City Bldg., 2 Soi Sukhumvit 23, Sukhumvit Road, Wattana, Bangkok 10110 Thailand

Call Center Tel. +(66) 2204 6222

บริษัท โคห์เลอร์ (ประเทศไทย) จำกัด (มหาชน)

ชั้น 16 อาคารจัสมีน ซิตี้, 2 ซอยสุขุมวิท 23 ถนนสุขุมวิท แขวงคลองเตยเหนือ เขตวัฒนา กรุงเทพฯ 10110

ลูกค้าสัมพันธ์ โทร. 0 2204 6222

E-mail: callcenterthailand@kohler.com