

# Homeowners Guide

## Vibracoustic Bath with Airjets

**M** product numbers are for Mexico (i.e. K-12345**M**)  
Los números de productos seguidos de **M** corresponden a México  
(Ej. K-12345**M**)  
Français, page "Français-1"  
Español, página "Español-1"

THE BOLD LOOK  
OF **KOHLER**®

# IMPORTANT SAFETY INSTRUCTIONS

## READ AND FOLLOW ALL INSTRUCTIONS

### SAVE THESE INSTRUCTIONS

#### INSTRUCTIONS PERTAINING TO A RISK OF FIRE, ELECTRIC SHOCK, OR INJURY TO PERSONS



**WARNING:** When using electrical products, basic precautions should always be followed, including the following:



**DANGER: Risk of accidental injury or drowning.** Do not permit children to use this unit unless they are closely supervised at all times.



**WARNING: Risk of personal injury.** To avoid injury, exercise care when entering or exiting the bath.



**WARNING: Risk of electric shock.** Do not permit electric appliances (such as a hair dryer, lamp, telephone, radio, or television) within 5' (1.5 m) of this bath.



**WARNING: The use of alcohol, drugs, or medication can greatly increase the risk of fatal hyperthermia.** Prolonged immersion in hot water may induce hyperthermia. Hyperthermia occurs when the internal temperature of the body reaches a level several degrees above the normal body temperature of 98.6°F (37°C). The symptoms of hyperthermia include an increase in the internal temperature of the body, dizziness, lethargy, drowsiness, and fainting. The effects of hyperthermia include: (a) failure to perceive heat, (b) failure to recognize the need to exit the bath, (c) unawareness of impending hazard, (d) fetal damage in pregnant women, (e) physical inability to exit the bath, and (f) unconsciousness resulting in the danger of drowning.



**WARNING: Risk of fetal injury.** Pregnant or possibly pregnant women should consult a physician before using the bath.



**WARNING: Risk of hyperthermia or drowning.** Do not use the bath immediately following strenuous exercise.



**WARNING: Risk of hyperthermia or drowning.** Water temperature in excess of 100°F (38°C) may cause injury. Test and adjust the water temperature before use.



**WARNING: Risk of personal injury.** Never drop or insert any object into any opening.

Use this bath only for its intended purpose as described in this guide. Do not use attachments not recommended by Kohler Co.

The bath must be connected only to a supply circuit that is protected by a Ground-Fault Circuit-Interrupter (GFCI)\*. Such a GFCI should be provided by the installer and should be tested on a routine basis. To test the GFCI, press the test button. The GFCI should interrupt power. Press the reset button. Power should be restored. If the GFCI fails to operate in this manner, the GFCI is defective. If the GFCI interrupts power to the bath without the test button being pressed, a ground current is flowing, indicating the possibility of an electric shock. Do not use this bath. Disconnect the bath and have the problem corrected by a qualified service representative before using.

Your new KOHLER bath has been listed by Underwriter's Laboratories, ensuring safety for you and your family. This bath also conforms to rigid ANSI and IAPMO standards set within the plumbing industry.

\*Outside North America, this device may be known as a Residual Current Device (RCD).

## Table of Contents

IMPORTANT SAFETY INSTRUCTIONS .....	2
Product Identification .....	3
Specifications .....	3
Your Vibracoustic Bath with Airjets .....	4
User Interface Icons .....	5
Operating Your Bath .....	6
Setting Menu .....	7
Experiences .....	9
Airjet System .....	10
Chromatherapy (If Equipped) .....	12
Heated Surface (If Equipped) .....	13
Auxiliary Sound .....	14
Adjusting Resonance .....	15
Components (With Chromatherapy and Heated Surface) .....	16
Components (Without Chromatherapy and Heated Surface) .....	17
Troubleshooting .....	17
Care and Cleaning .....	23
Warranty .....	23
Warranty .....	23

## Product Identification

**Model # K-** \_\_\_\_\_

- Please record the model number, copied from the label on the box.

## Specifications

### User Interface

Ambient Temperature	Max 125°F (51.5°C)
Maximum Relative Humidity	100% condensing (External surface only)
Interface Cable Length	25' (7.6 m)

### Control Amplifier

Ambient Temperature	Greater than 34°F (1°C), Max 104°F (40°C)
Maximum Relative Humidity	95% non-condensing
Transducer Cable Length	25' (7.6 m)
Chromatherapy Cable Length	25' (7.6 m)
Control Cable Length	25' (7.6 m)

<b>Electrical Service</b>	120 V, 15 A, 60 Hz
---------------------------	--------------------

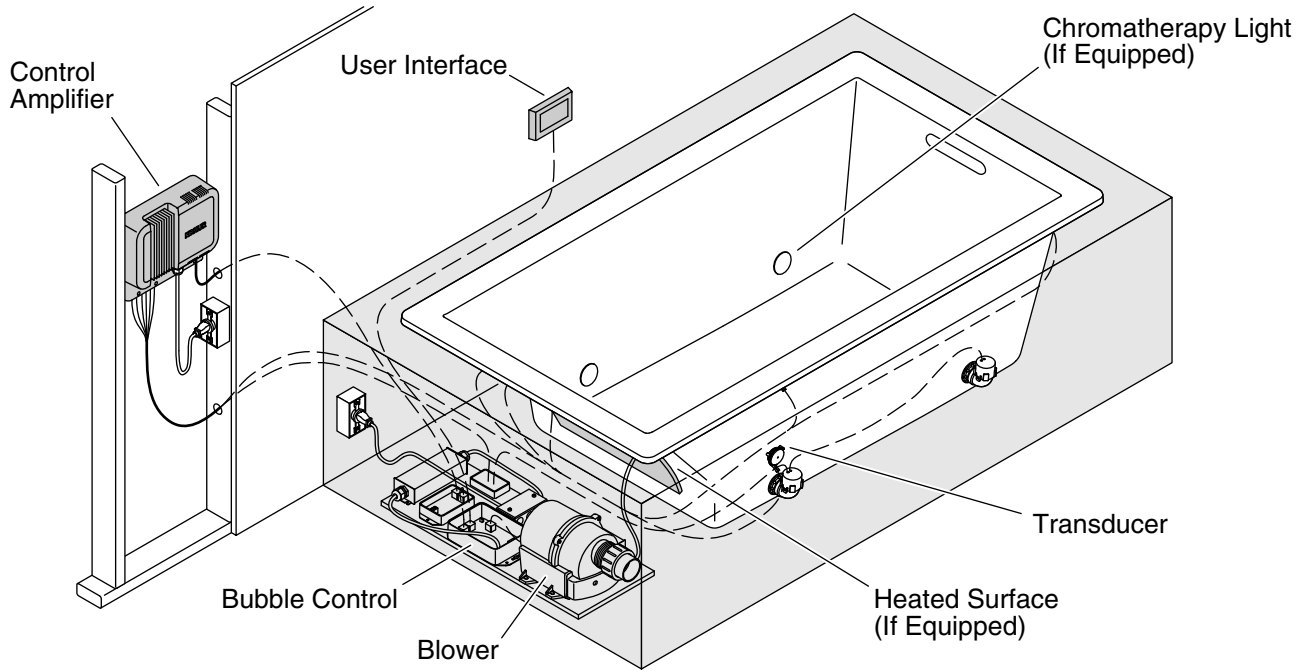

## Your Vibracoustic Bath with Airjets

Your vibracoustic bath with airjets is designed to provide a relaxing resonating surround sound experience. The bath is equipped with the following components:

- **Bath** – Allows the bather to relax in comfort while enjoying the vibracoustic experience.
- **Blower** – Provides variable speed delivery of warm air to three airjet zones, creating thousands of bubbles. Bubble intensity can be tailored for a soothing caress or a vigorous massage.
- **User Interface** – Provides convenient control of the unit features, allowing you to select experiences, regulate resonance intensity, activate and adjust bubble intensity, and turn the unit ON or OFF. The interface also allows you to select an auxiliary music source (if connected), and adjust chromatherapy lighting and heated surface temperature (if equipped).
- **Chromatherapy Lights (if equipped)** – Add ambience to your bath with a continuous cycle through eight colors, or you can set the lighting to a specific color.
- **Heated Surface (if equipped)** – Provides soothing warmth to your back, shoulders, and neck with three temperature settings.
- **Transducers** – Components through which the vibracoustic pulses are transferred to the bath. When the bath is filled with water, two transducers are positioned above the waterline, and four are located below the waterline.
- **Control Amplifier** – Provides power to the transducers and chromatherapy lighting (if equipped) to create soothing or exhilarating vibracoustic experiences. The control also contains a port to connect an optional auxiliary music source.

Your bath offers several distinct vibracoustic experiences:

- **"Awakening," "Solitude," "Transcendence," "Letting Go," "Toms," and "Up Down"** – six custom experiences combining sound and vibrations designed to relax or invigorate your mind and body.
- The sound resonance, lighting color, and lumbar heat can be adjusted for each experience as desired. Refer to the "Adjusting Resonance," "Chromatherapy," and "Heated Surface" sections.

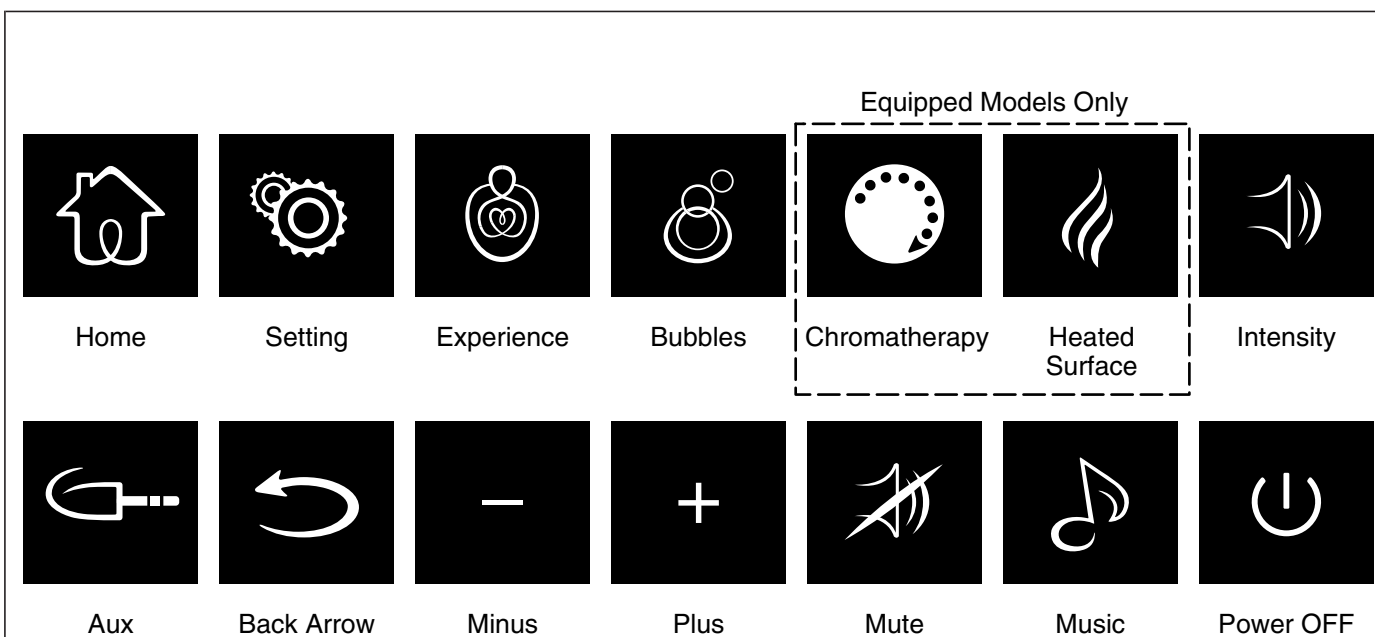

## User Interface Icons

- **[Home] Icon** – The main menu that displays when the user interface is powered ON.
- **[Setting] Icon** – Allows access to menus for brightness, language and reset.
- **[Experience] Icon** – Combination of sound vibrations and original compositions designed to relax your mind and body.
- **[Bubbles] Icon** – Activates the blower motor and permits selection of bubble intensity and zone adjustments.
- **[Chromatherapy] Icon** (equipped models only) – Turns chromatherapy lights in the bath ON or OFF, and allows adjustment of color.
- **[Heated Surface] Icon** (equipped models only) – Turns heated lumbar support ON or OFF, and controls temperature settings (low, medium, and high).
- **[Intensity] Icon** – Enables adjustment of above water and below water sound resonance for all experiences.
- **[Aux] Icon** – Allows for the selection of music from an external audio device connected via the “Line In” jack on the control amplifier.
- **[Back Arrow] Icon** – Allows navigation back to the previous screen.
- **Minus [-] Icon** – Decreases resonance intensity, heated surface temperature, or interface screen brightness.
- **Plus [+] Icon** – Increases resonance intensity, heated surface temperature, or interface screen brightness.
- **[Mute] Icon** – Turns sound resonance OFF or ON.
- **[Music] Icon** – Turns auxiliary sound ON or OFF.
- **[Power OFF] Icon** – Turns the user interface OFF.

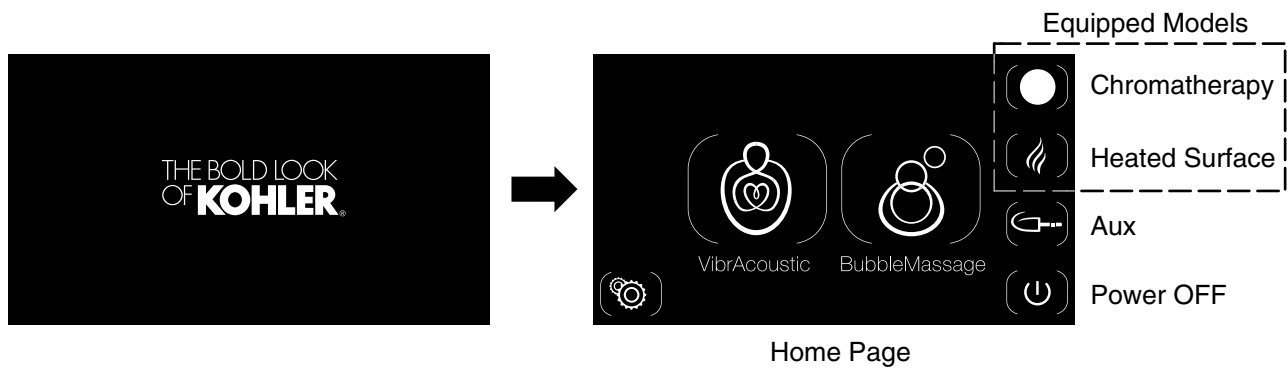

## Operating Your Bath

### Fill the Bath

- To begin using your bath, close the drain, then fill the bath with water.
- Using your hand, test the water temperature for comfort and safety. Carefully enter the bath.

### Turn On the Interface

**NOTE: User Interface "Sleep" Mode** – To enhance your bathing experience, the interface is programmed to darken after two minutes of inactivity. When in sleep mode, the screen will be blank. To resume normal operation, touch the interface screen.

**NOTE:** If the interface is not functioning properly, consult the "Troubleshooting" section of this guide before calling a qualified service representative.

- Touch the screen to turn on the interface. The KOHLER logo will briefly fade in and out, then the home page will appear.

### Navigating the Touch Screen

**NOTE:** All menu icons displayed on the interface touch screen are enclosed in brackets.

- To select a menu option, touch the desired icon.
- The brackets of the selected icon will illuminate when the icon is touched, then the screen will change to the selected menu option.

### Home Page

- The home page displays the [VibrAcoustic] and [BubbleMassage] icons. The left side of the screen displays the [Setting] icon.
- **Baths with chromatherapy and heated surface (shown):** Provide options on the right side of the screen for: [Chromatherapy], [Heated Surface], [Aux], and [Power OFF].
- **Baths without chromatherapy and heated surface:** Provide options on the right side of the screen for: [Aux], [Intensity], [Setting], and [Power OFF].

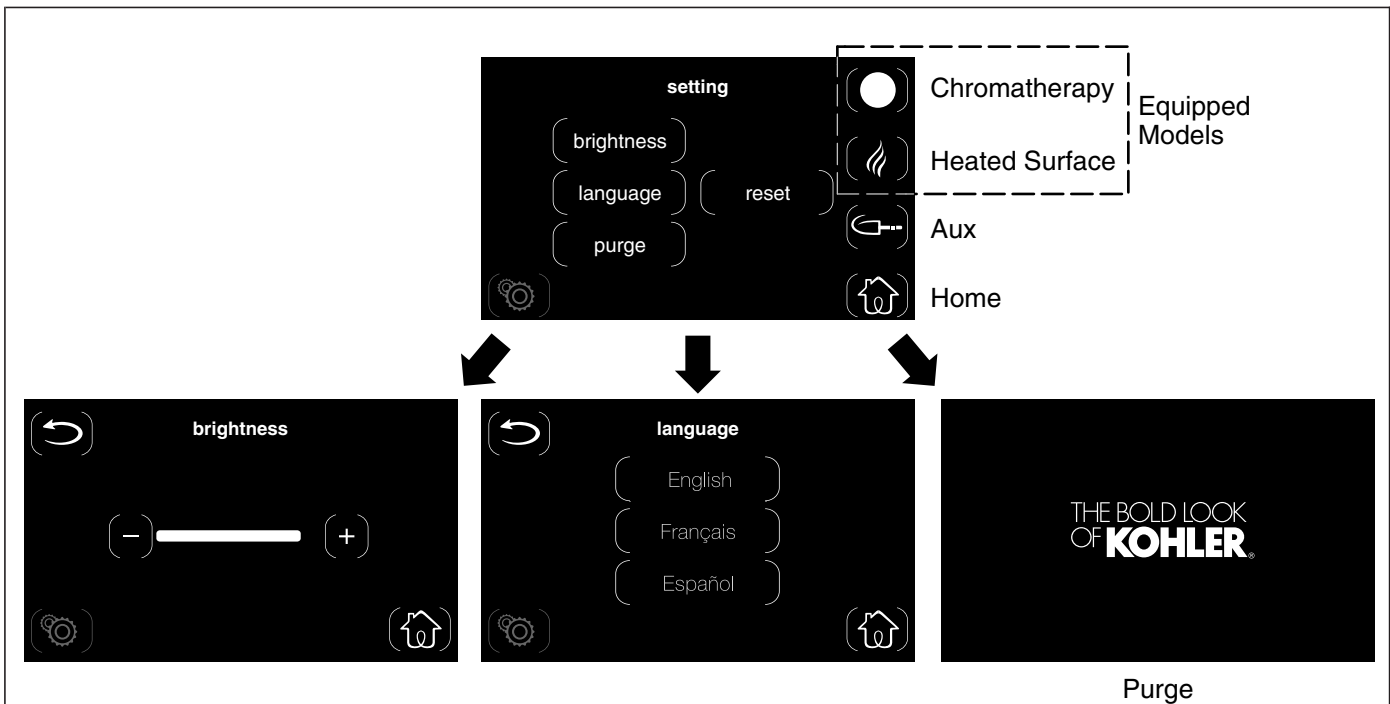

## Setting Menu

- From the home page, touch the [Setting] icon to access the setting screen.
- The [Setting] menu contains three options: [Brightness], [Language], and [Reset].

### Screen Brightness

- The [Brightness] option controls the intensity of the interface screen.
- Touch the minus [-] icon to decrease brightness, or the plus [+] icon to increase brightness.
- To return to the [Setting] menu, touch the [Back Arrow] icon on the left side of the screen.
- To return to the home page, touch the [Home] icon.

### Language

- The [Language] menu provides three options: [English], [Français], or [Español].
- Touch the desired language. The chosen language will illuminate, and any screens accessed from that point forward will display the chosen language.
- To return to the [Setting] menu, touch the [Back Arrow] icon on the left side of the screen.
- To return to the home page, touch the [Home] icon.

### Manual Purge Cycle

- The [Purge] option is available to clear residual water from the bubble air system.
- Run the manual purge cycle only after stopping the air system and draining the bath.
- Touch the [Purge] option to begin the cycle. The air system operates at low speed to blow residual water out of the air harness.
- After 2 minutes, the air system stops automatically.
- For more information on operating the air system, refer to the "BubbleMassage" section.

### Reset

## Setting Menu (cont.)

- The [Reset] option is available to reset the system to factory settings if the user interface is not functioning properly.

**NOTE:** To reset the control amplifier and maintain user interface custom settings, unplug the amplifier power supply, wait 30 seconds, then plug back in.

**NOTE:** Resetting the system will return your interface to the original factory default settings.

- The reset option resets the user interface as well as the control amplifier.
- To reset the system, touch the [Reset] option. After several seconds, the system will reboot and the user interface will return to the home page.



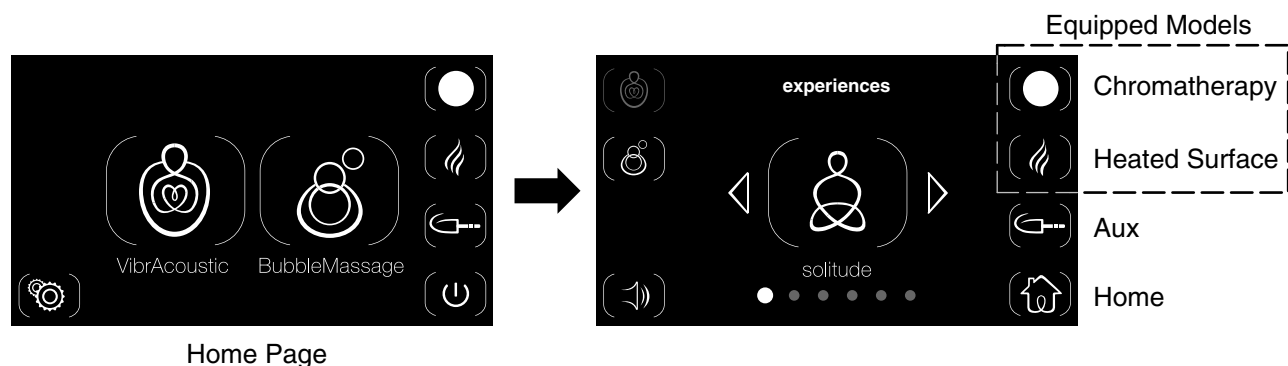

Home Page

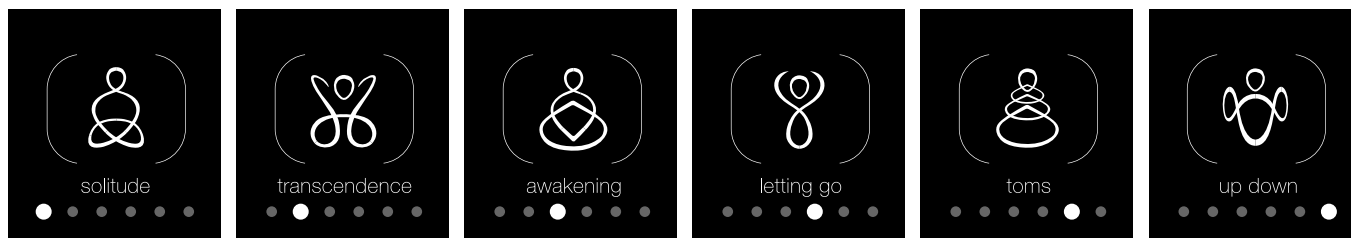

## Experiences

**NOTE: Experience Duration** – The unit is designed to run continuously for 2 hours and then shuts down whether it is playing an experience or auxiliary sound. Within this 2 hours, if the user touches the interface screen, the 2-hour timer resets and starts again.

### Turn an Experience ON

- From the home page, touch the large [VibrAcoustic] icon to access the various experience options.
- The screen will display an experience icon enclosed in brackets.
- Touch the icon to begin the experience. The brackets will illuminate while the experience is playing.
- The experience will play for 2 hours unless the user touches the screen to extend the timer or turns the power OFF.

### Select an Experience

- The experiences can be changed by touching the arrows to the right or left of the icon. A different experience can be selected while an experience is currently playing.
- The sound resonance can be adjusted for each experience as desired. Refer to the "Adjusting Resonance" section.
- If equipped, the light color and heated surface temperature can also be adjusted for each experience. Refer to the "Chromatherapy" and "Heated Surface" sections.

### Turn the Experience OFF

- Touch the icon to turn OFF the experience.

**NOTE:** Turning on auxiliary sound will stop any experience that is currently playing. Refer to the "Auxiliary Sound" section.

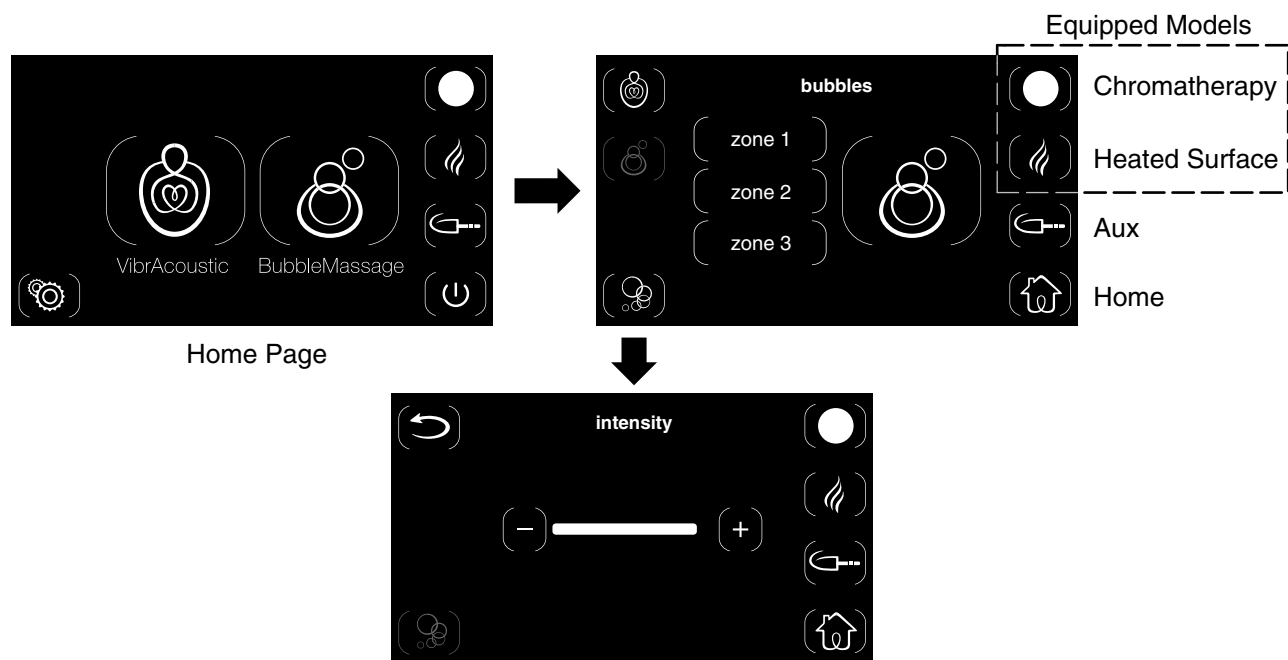

## Airjet System

**NOTE: Bubble Duration** – The airjet system is designed to run continuously for 20 minutes and then shuts down. Within this 20 minutes, if the user touches the interface screen, the 20-minute timer resets and starts again.

### Turn Bubbles ON

- From the home page, touch the large [BubbleMassage] icon to access the bubbles menu.
- The bubbles menu controls the airjet options.
- Touch the large icon to start the airjet system. The brackets will illuminate, indicating that airjets are ON.
- The airjet system will function for 20 minutes unless the user touches the screen to extend the timer or turns the power OFF.

### Select Zones

- The airjet system comes equipped with three zones. Select one or more zones by touching the desired option.
- **Zone 1:** airjets located on one end of the bath.
- **Zone 2:** airjets along the sides of the bath.
- **Zone 3:** airjets on the opposite end of the bath.

### Adjust Bubble Intensity

- The bubble intensity can be controlled by adjusting the blower speed.
- While the airjet system is running, touch the [Bubbles] icon to access the intensity menu.
- Touch the plus [+] icon to increase bubble intensity or the minus [-] icon to decrease intensity.
- To return to the bubbles menu, touch the [Back Arrow] icon on the left side of the screen.

### Turn Bubbles OFF

- Touch the large icon to turn the airjet system OFF.

### **Airjet System (cont.)**

- When the bath drains below the level sensors, an automatic 2-minute purge cycle occurs. The airjet system operates at low speed to blow residual water out of the air harness.
- For information on activating a manual purge cycle, refer to the "Setting Menu" Section.

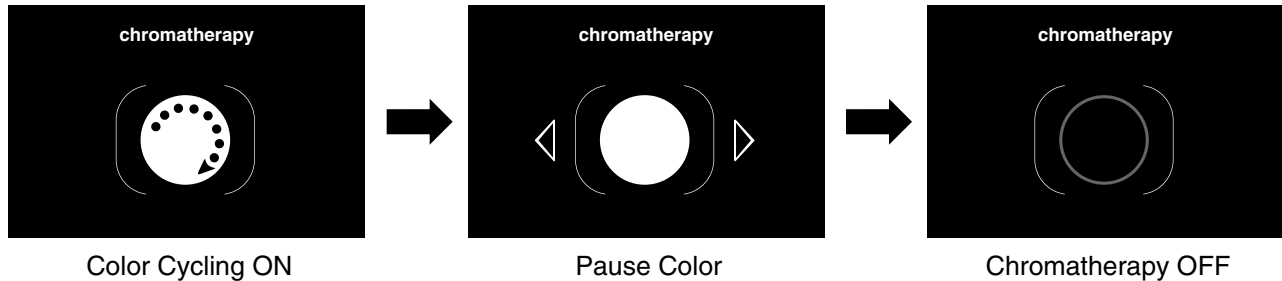
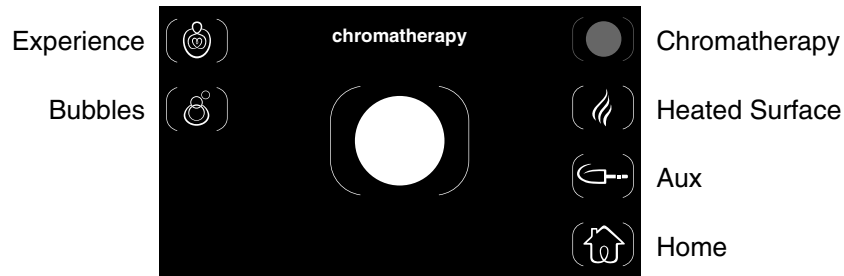

## Chromatherapy (If Equipped)

If your vibracoustic bath is equipped with chromatherapy lights, the user interface home page will display a [Chromatherapy] icon in the top right corner of the screen.

Three chromatherapy options are available: continuous cycle through eight light colors, pause on a selected light color, and turn OFF chromatherapy lights. To access these options, touch the [Chromatherapy] icon until the desired setting is reached.

### Turn Chromatherapy ON

**NOTE:** The default chromatherapy setting is a continuous cycle through eight colors of light.

- Touch the [Chromatherapy] icon located at the top right of the interface screen to turn the chromatherapy lights ON. The brackets will illuminate, and a dotted arrow will appear inside the icon to indicate that the lights are cycling through all colors.
- The chromatherapy lights will continuously cycle through eight colors. One full cycle takes approximately 1 minute.

### Pause Chromatherapy Color Cycling

- The chromatherapy lights can be set to a specific color.
- Touch the [Chromatherapy] icon to pause the chromatherapy cycle. The dotted arrow will disappear to indicate that the lights are paused on the selected color.
- During the PAUSE mode, the screen will display right and left arrows.
- Touch the right or left arrow to toggle through the desired chromatherapy light color.

### Turn Chromatherapy OFF

- Touch the illuminated [Chromatherapy] icon to turn the chromatherapy lights OFF. The icon and brackets will no longer be illuminated and all arrows will disappear.

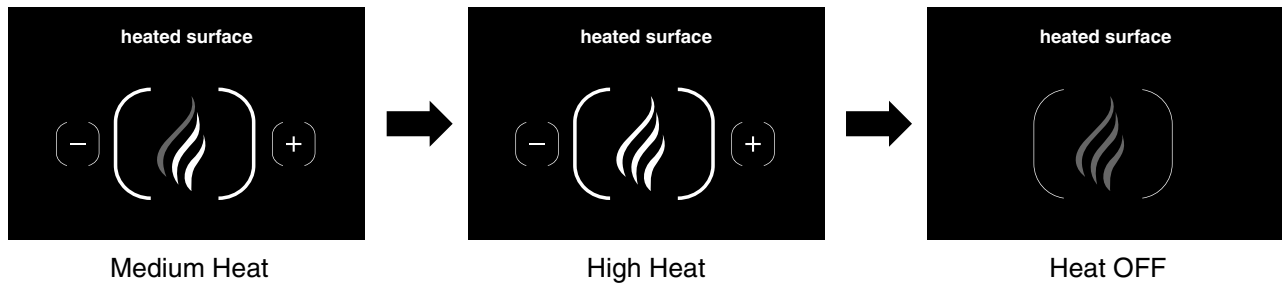
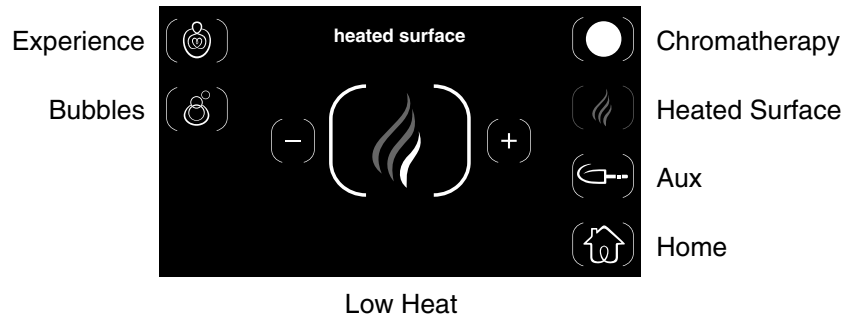

## Heated Surface (If Equipped)

**NOTICE:** The heated surface will remain on until it is manually turned OFF by touching the illuminated [Heated Surface] icon.

### Turn Heated Surface ON

**NOTE:** The heater will turn on at low heat or the last selected temperature setting.

- To turn lumbar heat ON, touch the [Heated Surface] icon located on the right side of the interface screen. The icon and brackets will illuminate in the center of the screen.

### Adjust Temperature Setting

**NOTE:** After 60 minutes of inactivity, the heater will automatically reset to low heat if the temperature was set to medium or high.

- The [Heated Surface] icon consists of three individual flames. Illumination of one or more flames indicates which temperature setting is activated.
- Touch the minus [-] icon to decrease temperature, or the plus [+] icon to increase temperature. The individual flames will illuminate or darken to signify the selected temperature setting.
- **Low heat:** bottom flame is illuminated.
- **Medium heat:** bottom and middle flame are illuminated.
- **High heat:** all three flames are illuminated.

### Turn Heated Surface OFF

- Touch the illuminated [Heated Surface] icon to turn the lumbar heat OFF. The icon and brackets will no longer be illuminated and the minus [-] and plus [+] icons will disappear.

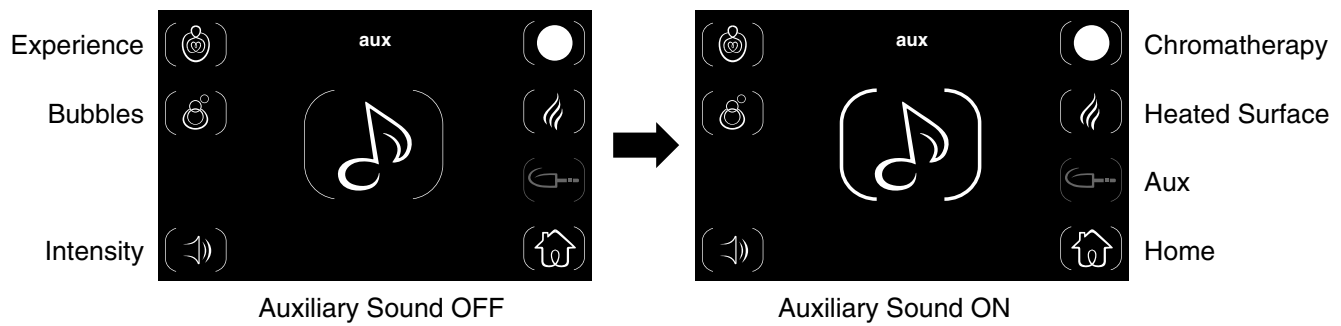

## Auxiliary Sound

**NOTE:** The auxiliary sound option is functional only if a cable connection exists between the control amplifier and an auxiliary sound device.

**NOTE:** Turning on auxiliary sound will stop any experience that is currently playing.

- The auxiliary connection can be used for pairing Bluetooth devices and other audio devices so users can play their own music with the vibracoustic bath.
- To access auxiliary sound, touch the [Aux] icon located on the right side of the screen.
- If an auxiliary sound source is connected, touch the [Music] icon to turn the sound ON. The brackets surrounding the icon will illuminate when the sound is ON.

**NOTE:** If sound does not resonate through the transducers when the [Music] icon brackets are illuminated, ensure that the auxiliary device is properly connected and turned ON, and the auxiliary MUTE function is turned OFF.

- The resonance intensity of the auxiliary sound can be controlled from the user interface or from the auxiliary sound device. Refer to the "Adjusting Resonance" section to adjust auxiliary sound from the user interface.
- To turn the auxiliary sound OFF, touch the [Music] icon. The brackets will no longer be brightly illuminated.

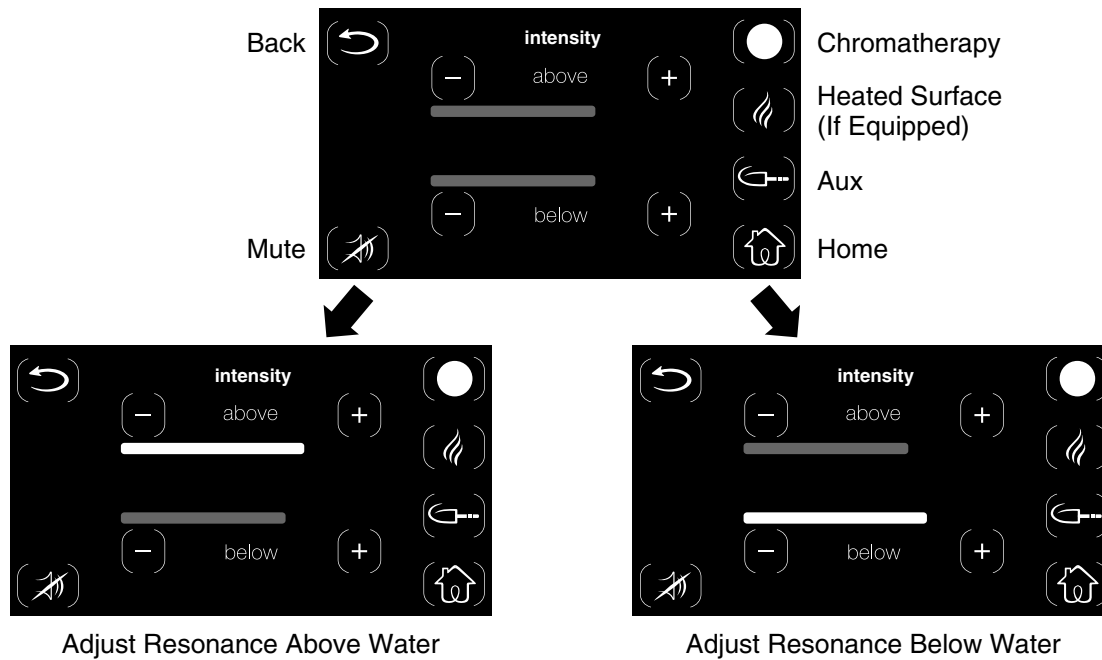

## Adjusting Resonance

Your bath is equipped with six transducers. When the bath is filled with water, two transducers are positioned above the waterline, and four are located below the waterline.

Follow the steps below to adjust transducer intensity.

### Resonance Above Water

- This function enables the adjustment of the above water sound resonance for all experiences.
- While an experience is running, touch the minus [-] or the plus [+] icon above the indicator bars to adjust resonance intensity coming from the transducers located near the top of the bath.
- Touch the minus [-] icon to decrease intensity, or the plus [+] icon to increase intensity.

### Resonance Below Water

- This function enables the adjustment of the below water sound resonance for all experiences.
- While an experience is running, touch the minus [-] or the plus [+] icon below the indicator bars to adjust resonance intensity coming from the transducers located near the bottom of the bath.
- Touch the minus [-] icon to decrease intensity, or the plus [+] icon to increase intensity.

### Mute

- This function mutes the combination of sound and vibrations coming from the transducers.
- Touch the [Mute] icon to turn sound resonance ON or OFF. The icon and brackets will illuminate when MUTE is ON.

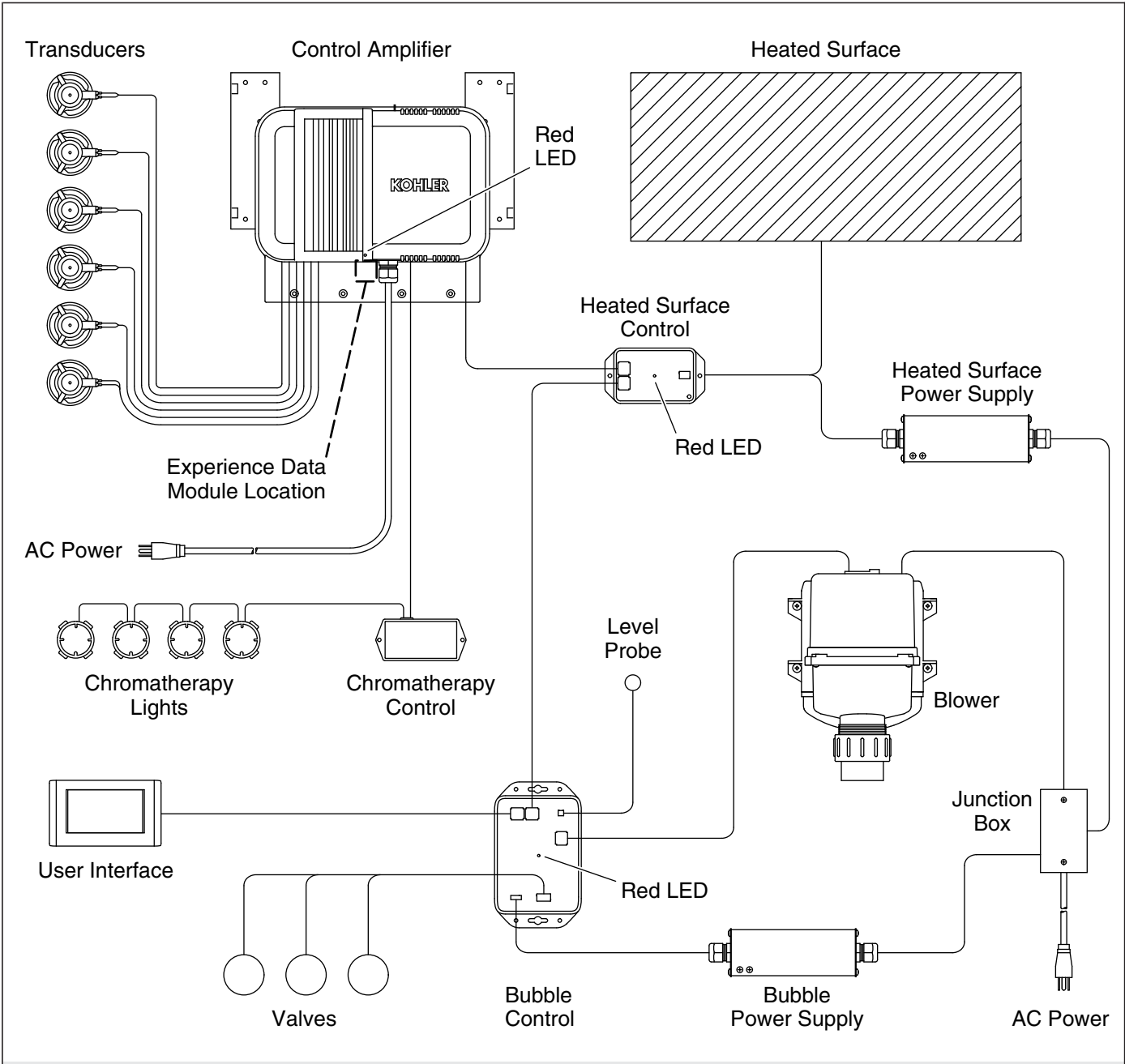

**Components (With Chromatherapy and Heated Surface)**



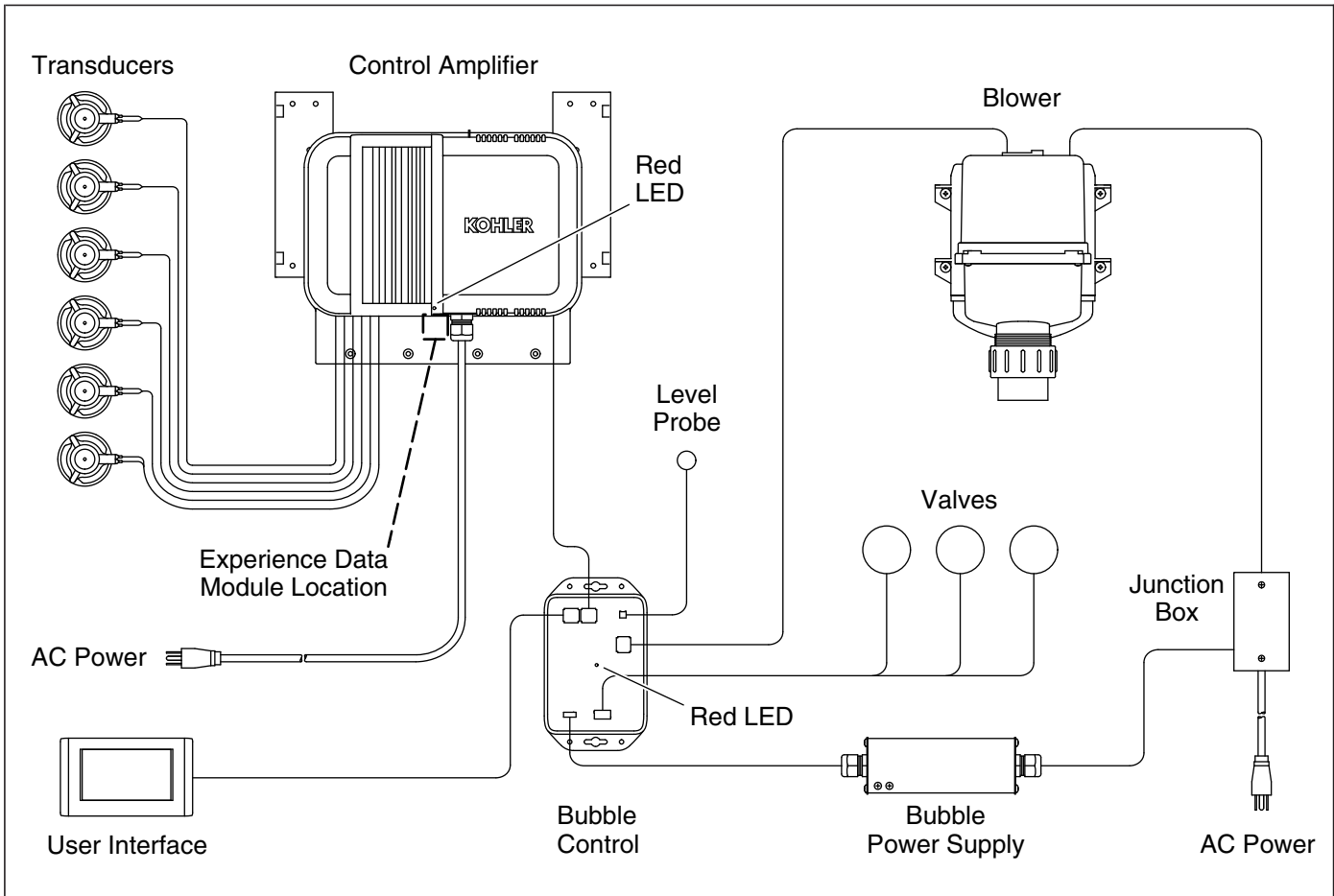

## Components (Without Chromatherapy and Heated Surface)

### Troubleshooting

**NOTE:** For service parts information, visit your product page at [www.kohler.com/serviceparts](http://www.kohler.com/serviceparts).

This troubleshooting guide is for general aid only. For service and installation issues or concerns, call 1-800-4KOHLER.

#### Vibracoustic Troubleshooting Table

Symptom	Probable Cause	Recommended Action
1. No sound; no experiences are functioning.	<p><b>A.</b> Power to the control amplifier is off.</p> <p><b>B.</b> Control amplifier must be reset.</p> <p><b>C.</b> Experiences data module connection is loose or damaged.</p> <p><b>D.</b> An experience has not been selected on the user interface.</p> <p><b>E.</b> Vibracoustic intensity is muted on the user interface.</p>	<p><b>A.</b> Reset the circuit breaker to the control amplifier, then check the electrical power supply and connections.</p> <p><b>B.</b> If the red LED on the control amplifier is not blinking, unplug the control amplifier for 30 seconds, then plug in and restart.</p> <p><b>C.</b> Inspect the data module for loose connection or damage. Secure the connection or replace the module as needed.</p> <p><b>D.</b> Select an experience.</p> <p><b>E.</b> Touch the [Mute] icon on the user interface to turn off the mute setting.</p>

## Troubleshooting (cont.)

### Vibracoustic Troubleshooting Table

Symptom	Probable Cause	Recommended Action
	<p>F. User interface cable connections are loose or damaged.</p> <p>G. Bubble control does not work.</p> <p>H. Control amplifier or heated surface control does not work.</p> <p>I. User interface does not work.</p>	<p>F. Inspect the cables between the user interface, heated surface control, bubble control, and control amplifier. Secure connections or replace cables as needed.</p> <p>G. If the red LED on the bubble control does not blink following restart, check the bubble control and replace as needed.</p> <p>H. If the red LED on the control amplifier does not blink following restart, check the control amplifier and/or heated surface control and replace as needed.</p> <p>I. Check the user interface. Replace as needed.</p>
2. Music is distorted (undesirable resonance) when vibracoustic functions are on.	<p>A. Intensity setting is too high on the user interface.</p> <p>B. Transducers on the back surface of the bath are in direct contact with framing, joists, or other materials.</p> <p>C. One or more transducers on the back surface of the bath are loose.</p> <p>D. The bath is making direct contact with framing, joists, or other materials.</p>	<p>A. Turn down the intensity setting on the user interface.</p> <p>B. Remove or reposition any materials that are making direct contact with the transducers.</p> <p>C. Rotate the loose transducer(s) clockwise with your fingers until tight. <b>Do not overtighten.</b></p> <p>D. Identify the point of contact and correct it. The bath must not make contact with any framing or support materials.</p>
3. User interface does not light up.	<p>A. Power to the control amplifier is not on.</p> <p>B. Control amplifier must be reset.</p> <p>C. User interface cable connections are loose or damaged.</p> <p>D. Bubble control does not work.</p> <p>E. Control amplifier or heated surface control does not work.</p> <p>F. User interface does not work.</p>	<p>A. Reset the circuit breaker to the control amplifier, then check the electrical power supply and connections.</p> <p>B. If the red LED on the control amplifier is not blinking, unplug the control amplifier for 30 seconds, then plug in and restart.</p> <p>C. Inspect the cables between the user interface, heated surface control, bubble control, and control amplifier. Secure connections or replace cables as needed.</p> <p>D. If the red LED on the bubble control does not blink following restart, check the bubble control and replace as needed.</p> <p>E. If the red LED on the control amplifier does not blink following restart, check the control amplifier and/or heated surface control and replace as needed.</p> <p>F. Check the user interface. Replace as needed.</p>

**Troubleshooting (cont.)**

**Vibracoustic Troubleshooting Table**

Symptom	Probable Cause	Recommended Action
<p>4. User interface lights up but does not work.</p>	<p>A. Control amplifier must be reset.</p> <p>B. User interface cable connections are loose or damaged.</p> <p>C. Bubble control does not work.</p> <p>D. Control amplifier or heated surface control does not work.</p> <p>E. User interface does not work.</p>	<p>A. If the red LED on the control amplifier is not blinking, unplug the control amplifier for 30 seconds, then plug in and restart.</p> <p>B. Inspect the cables between the user interface, heated surface control, bubble control, and control amplifier. Secure connections or replace cables as needed.</p> <p>C. If the red LED on the bubble control does not blink following restart, check the bubble control and replace as needed.</p> <p>D. If the red LED on the control amplifier does not blink following restart, check the control amplifier and/or heated surface control and replace as needed.</p> <p>E. Check the user interface. Replace as needed.</p>
<p>5. Auxiliary music does not work.</p>	<p>A. Power to the control amplifier is not on.</p> <p>B. Control amplifier must be reset.</p> <p>C. Auxiliary-in or user interface cable connections are loose or damaged.</p> <p>D. Auxiliary music source option is not selected on the user interface.</p> <p>E. Vibracoustic sound is muted on the user interface.</p> <p>F. Vibracoustic intensity is turned down on the user interface.</p> <p>G. Bubble control does not work.</p> <p>H. Control amplifier or heated surface control does not work.</p> <p>I. User interface does not work.</p>	<p>A. Reset the circuit breaker to the control amplifier, then check the electrical power supply and connections.</p> <p>B. If the red LED on the control amplifier is not blinking, unplug the control amplifier for 30 seconds, then plug in and restart.</p> <p>C. Inspect the cables between the user interface, heated surface control, and control amplifier. Secure connections or replace cables as needed.</p> <p>D. Select the auxiliary music option on the user interface.</p> <p>E. Touch the [Mute] icon on the user interface to turn off the mute setting.</p> <p>F. Turn up the vibracoustic intensity on the user interface.</p> <p>G. If the red LED on the bubble control does not blink following restart, check the bubble control and replace as needed.</p> <p>H. If the red LED on the control amplifier does not blink following restart, check the control amplifier and/or heated surface control and replace as needed.</p> <p>I. Check the user interface. Replace as needed.</p>

## Troubleshooting (cont.)

### Airjet System Troubleshooting Table

Symptoms	Probable Causes	Recommended Action
1. Blower motor will not start.	<p>A. Power cord from blower motor to control is loose, disconnected, or damaged.</p> <p>B. User interface cable connections are loose or damaged.</p> <p>C. Bubble control does not work.</p> <p>D. Blower motor does not work.</p>	<p>A. Check wiring for proper connections.</p> <p>B. Inspect the cables between the user interface, heated surface control, bubble control, and control amplifier. Secure connections or replace cables as needed.</p> <p>C. Replace the bubble control.</p> <p>D. Replace the blower motor.</p>
2. Blower motor stops running and will not immediately restart.	<p>A. Blower motor overheated and protection device activated.</p>	<p>A. Check for blockage at air inlet. Remove blockage and allow motor to cool. Refer to "Blower motor will not start."</p>
3. Blower motor starts, some but not all airjets are bubbling.	<p>A. Blower motor speed is too low.</p> <p>B. Blower air inlet is blocked.</p> <p>C. Blower motor does not work.</p> <p>D. Blower motor discharge is blocked.</p> <p>E. Check valve does not work.</p> <p>F. Airjets are clogged.</p> <p>G. Some zones are closed.</p>	<p>A. Increase speed set point to blower motor.</p> <p>B. Clear blower air inlet.</p> <p>C. Replace the blower motor.</p> <p>D. Clear blockage.</p> <p>E. Replace the check valve.</p> <p>F. Use a small between-the-teeth dental brush and white vinegar. Dip the brush in the vinegar, brush the hole, rinse the brush in clean water, and then use the wet rinsed brush to rinse the hole.</p> <p>G. Operate all zones.</p>
4. Blower motor runs but no air bubbles are formed.	<p>A. Blower air inlet is blocked.</p> <p>B. Airjets are clogged.</p> <p>C. Check valve does not work.</p> <p>D. Bubble control does not work.</p> <p>E. Blower motor does not work.</p>	<p>A. Clean blower air inlet.</p> <p>B. Use a small between-the-teeth dental brush and white vinegar. Dip the brush in the vinegar, brush the hole, rinse the brush in clean water, and then use the wet rinsed brush to rinse the hole.</p> <p>C. Replace the check valve.</p> <p>D. Replace the bubble control.</p> <p>E. Replace the blower motor.</p>
5. Blower motor operates, air bubbles are formed, zone controls work, but variable speed feature does not work.	<p>A. Blower air inlet is blocked.</p> <p>B. Loose, disconnected, or damaged wiring harness.</p> <p>C. Bubble control does not work.</p> <p>D. Blower motor does not work.</p> <p>E. User interface does not work.</p>	<p>A. Clear blower air inlet.</p> <p>B. Check wiring for proper connections. Replace the wiring harness if necessary.</p> <p>C. Replace the bubble control.</p> <p>D. Replace the blower motor.</p> <p>E. Replace the user interface.</p>
6. Blower motor won't turn off when the power icon on user interface is touched.	<p>A. Loose, disconnected, or damaged wiring harness.</p> <p>B. Bubble control does not work.</p> <p>C. User interface does not work.</p>	<p>A. Check wiring for proper connections. Replace the wiring harness if necessary.</p> <p>B. Replace the bubble control.</p> <p>C. Replace the user interface.</p>

## Troubleshooting (cont.)

### Airjet System Troubleshooting Table

Symptoms	Probable Causes	Recommended Action
7. A zone does not produce air bubbles but another zone operates normally.	<p>A. Zone is not selected.</p> <p>B. Butterfly valve does not work.</p> <p>C. Loose, disconnected, or damaged wiring harness.</p> <p>D. Bubble control does not work.</p> <p>E. User interface does not work.</p>	<p>A. Select the zone according to the instructions in the "Operating Instructions" section.</p> <p>B. Replace the butterfly valve.</p> <p>C. Check wiring for proper connections. Replace the wiring harness if necessary.</p> <p>D. Replace the bubble control.</p> <p>E. Replace the user interface.</p>
8. Water spillage or damage observed under the bath.	<p>A. Drain or overflow leaking.</p> <p>B. Wall, deck, and/or shower door is improperly sealed.</p> <p>C. Cracked piping or air channels.</p>	<p>A. Repair or replace the drain assembly according to the manufacturer's instructions.</p> <p>B. Apply silicone sealant at the seams between the bath and the wall, deck, or door.</p> <p>C. Refer to the manufacturer.</p>
9. Bath does not purge automatically.	<p>A. Level sensor wires are disconnected.</p> <p>B. User interface cable connections are loose or damaged.</p> <p>C. Bubble control does not work.</p> <p>D. Blower motor does not work.</p>	<p>A. Connect the level sensor wires.</p> <p>B. Inspect the cables between the user interface, heated surface control, bubble control, and control amplifier. Secure connections or replace cables as needed.</p> <p>C. Replace the bubble control.</p> <p>D. Replace the blower motor.</p>

### (Optional) Chromatherapy Troubleshooting Table

Symptom	Probable Cause	Recommended Action
1. Chromatherapy lights do not work.	<p>A. Power to the control amplifier is off.</p> <p>B. Control amplifier must be reset.</p> <p>C. Chromatherapy feature has not been selected on the user interface.</p> <p>D. Chromatherapy or user interface cable connections are loose or damaged.</p> <p>E. Control amplifier does not work.</p> <p>F. User interface does not work.</p> <p>G. Chromatherapy control does not work.</p>	<p>A. Reset the circuit breaker to the control amplifier, then check the electrical power supply and connections.</p> <p>B. If the red LED on the control amplifier is not blinking, unplug the control amplifier for 30 seconds, then plug in and restart.</p> <p>C. Select the Chromatherapy feature on the user interface.</p> <p>D. Inspect the cables for loose connections or damage. Secure or replace cables as needed.</p> <p>E. If the red LED on the control amplifier does not blink following restart, check the control amplifier and replace as needed.</p> <p>F. Verify that the user interface cable is securely connected to the user interface and the control amplifier terminal. If the connections are good, replace the user interface.</p> <p>G. Replace the Chromatherapy control.</p>

## Troubleshooting (cont.)

### (Optional) Chromatherapy Troubleshooting Table

Symptom	Probable Cause	Recommended Action
2. Chromatherapy lights do not cycle through all colors.	<p>A. Control amplifier must be reset.</p> <p>B. Chromatherapy or user interface cable connections are loose or damaged.</p> <p>C. Control amplifier does not work.</p> <p>D. User interface does not work.</p> <p>E. If none of the recommended actions correct the problem, contact Kohler Co.</p>	<p>A. If the red LED on the control amplifier is not blinking, unplug the control amplifier for 30 seconds, then plug in and restart.</p> <p>B. Inspect the cables for loose connections or damage. Secure or replace cables as needed.</p> <p>C. If the red LED on the control amplifier does not blink following restart, check the control amplifier and replace as needed.</p> <p>D. Cycle through the Chromatherapy light functions. If the lights do not cycle through all colors and the blue icon on the user interface is not lit, replace the user interface.</p> <p>E. Contact the Customer Care Center using the contact information on the back cover.</p>

### (Optional) Heated Surface Troubleshooting Table

Symptoms	Probable Cause	Recommended Action
1. Heated surface does not turn on.	<p>A. No power to the power supply.</p> <p>B. Heated surface control must be reset.</p> <p>C. User interface cable connections are loose or damaged.</p> <p>D. Bubble control does not work.</p> <p>E. Heated surface control does not work.</p> <p>F. Power supply does not work.</p> <p>G. User interface does not work.</p>	<p>A. Set/reset GFCI or RCD breaker; check wiring and power supply connections.</p> <p>B. If the red LED on the heated surface control is not blinking, unplug the control for 30 seconds, then plug in and restart.</p> <p>C. Inspect the cables between the user interface, heated surface control, bubble control, and control amplifier. Secure connections or replace cables as needed.</p> <p>D. If the red LED on the bubble control does not blink following restart, check the bubble control and replace as needed.</p> <p>E. Check the heated surface control. Replace as needed.</p> <p>F. Check the power supply. Replace as needed.</p> <p>G. Check the user interface. Replace as needed.</p>
2. Bath is on, but there is little or no heat.	<p>A. Heater cable loose or damaged.</p> <p>B. Bath heater/insulation loose.</p> <p>C. Heat indicator is set to low heat.</p> <p>D. Heater does not work.</p> <p>E. Temperature sensor does not work.</p>	<p>A. Inspect the cables between the user interface, heated surface control, and control amplifier. Secure connections or replace cables as needed.</p> <p>B. Secure heater/insulation to bath.</p> <p>C. Press the plus [+] icon to increase temperature.</p> <p>D. Replace the heater.</p> <p>E. Replace the heater.</p>

## Care and Cleaning

For best results, keep the following in mind when caring for your KOHLER product:

- Always test your cleaning solution on an inconspicuous area before applying to the entire surface.
  - Wipe surfaces clean and rinse completely with water immediately after applying cleaner. Rinse and dry any overspray that lands on nearby surfaces.
  - Do not allow cleaners to soak on surfaces.
  - Use a soft, dampened sponge or cloth. Never use an abrasive material such as a brush or scouring pad to clean surfaces.
- **Do not use powdered cleaners unless the cleaner is fully dissolved in water.** Solid substances can block the airjets.
- **Do not use full strength bleach or ammonia cleaning solutions.** Chemically active cleaning solutions can damage the bath surface.
- **Do not use abrasive cleansers or solvents on airjet surfaces.** Abrasive cleaners and solvents can damage the airjet surface.

### Maintaining the Airjets

- If cleaning the airjets is necessary due to hard water deposits, wet a soft, non-abrasive cloth with white vinegar and wipe the plugged airjet holes. Immediately rinse the area with clean water to avoid long-term exposure of the vinegar to the airjet surface.
- Fill the bath with water to the top row of airjets. Drain the bath and press the purge button.

For detailed cleaning information and products to consider, visit [www.kohler.com/clean](http://www.kohler.com/clean). To order Care & Cleaning information, call 1-800-456-4537.

## Warranty

### ONE-YEAR LIMITED WARRANTY

KOHLER plumbing products are warranted to be free of defects in material and workmanship for one year from date of installation.

Kohler Co. will, at its election, repair, replace or make appropriate adjustment where Kohler Co. inspection discloses any such defects occurring in normal usage within one (1) year after installation. Kohler Co. is not responsible for removal or installation costs. **Use of in-tank toilet cleaners will void the warranty.**

To obtain warranty service contact Kohler Co. either through your Dealer, Plumbing Contractor, Home Center or E-tailer, or by writing Kohler Co., Attn.: Customer Care Center, 444 Highland Drive, Kohler, WI 53044, USA, or by calling 1-800-4-KOHLER (1-800-456-4537) from within the USA and Canada, and 001-800-456-4537 from within Mexico, or visit [www.kohler.com](http://www.kohler.com) within the USA, [www.ca.kohler.com](http://www.ca.kohler.com) from within Canada, or [www.mx.kohler.com](http://www.mx.kohler.com) in Mexico.

**IMPLIED WARRANTIES INCLUDING THAT OF MERCHANTABILITY AND FITNESS FOR A PARTICULAR PURPOSE ARE EXPRESSLY LIMITED IN DURATION TO THE DURATION OF THIS WARRANTY. KOHLER CO. AND/OR SELLER DISCLAIM ANY LIABILITY FOR SPECIAL, INCIDENTAL OR CONSEQUENTIAL DAMAGES.** Some states/provinces do not allow limitations on how long an implied warranty lasts, or the exclusion or limitation of special, incidental or consequential damages, so these limitations and exclusions may not apply to you. This warranty gives you specific legal rights. You may also have other rights which vary from state/province to state/province.

**This is Kohler Co.'s exclusive written warranty.**

## Warranty

### KOHLER® Electronic Faucets, Valves and Controls FIVE-YEAR LIMITED WARRANTY

Kohler Co. warrants that its electronic faucets, valves and controls will be free of defects in material and

## **Warranty (cont.)**

workmanship during normal residential use for five years from the date the product is installed. This warranty applies only to electronic faucets, valves and controls installed in the United States of America, Canada and Mexico ("North America").

If a defect is found in normal residential use, Kohler Co. will, at its election, repair, provide a replacement part or product, or make appropriate adjustment where Kohler Co.'s inspection discloses any such defect. Damage caused by accident, misuse, or abuse is not covered by this warranty. Improper care and cleaning will void the warranty\*. Proof of purchase (original sales receipt) must be provided to Kohler Co. with all warranty claims. Kohler Co. is not responsible for labor charges, installation, or other incidental or consequential costs other than those noted above. In no event shall the liability of Kohler Co. exceed the purchase price of the faucet, valve or control.

If the electronic faucets, valves or controls are used commercially or are installed outside of North America, Kohler Co. warrants that the faucet, valve or control will be free from defects in material and workmanship for one (1) year from the date the product is installed, with all other terms of this warranty applying except duration.

If you believe that you have a warranty claim, contact your Home Center, Dealer, Plumbing Contractor or E-tailer. Please be sure to provide all pertinent information regarding your claim, including a complete description of the problem, the product, model number, the date the product was purchased, from whom the product was purchased and the installation date. Also include your original invoice. For other information, or to obtain the name and address of the service and repair facility nearest you, write Kohler Co., Attn: Customer Care Center, Kohler, Wisconsin 53044 USA, or by calling 1-800-4-KOHLER (1-800-456-4537) from within the USA and Canada, and 001-800-456-4537 from within Mexico, or visit [www.kohler.com](http://www.kohler.com) within the USA, [www.ca.kohler.com](http://www.ca.kohler.com) from within Canada, or [www.mx.kohler.com](http://www.mx.kohler.com) in Mexico.

**THE FOREGOING WARRANTIES ARE IN LIEU OF ALL OTHER WARRANTIES, EXPRESS OR IMPLIED, INCLUDING BUT NOT LIMITED TO THE IMPLIED WARRANTIES OF MERCHANTABILITY AND FITNESS FOR A PARTICULAR PURPOSE.**

**KOHLER CO. AND/OR SELLER DISCLAIM ANY LIABILITY FOR SPECIAL, INCIDENTAL OR CONSEQUENTIAL DAMAGES.** Some states/provinces do not allow limitations on how long an implied warranty lasts or the exclusion or limitation of such damages, so these limitations and exclusions may not apply to you. This warranty gives the consumer specific legal rights. You may also have other rights that vary from state/province to state/province. This warranty is to the original consumer purchaser only, and excludes product damage due to installation error, product abuse, or product misuse, whether performed by a contractor, service company, or the consumer.

This is Kohler Co.'s exclusive written warranty.

\*Never use cleaners containing abrasive cleansers, ammonia, bleach, acids, waxes, alcohol, solvents or other products not recommended for chrome. This will void the warranty.



# Guide du propriétaire

## Baignoire vibracoustique avec jets d'air

### INSTRUCTIONS IMPORTANTES SUR LA SÉCURITÉ

#### LIRE ET SUIVRE TOUTES LES INSTRUCTIONS CONSERVER CES INSTRUCTIONS

##### INSTRUCTIONS RELATIVES AUX RISQUES D'INCENDIE, D'ÉLECTROCUTION OU DE BLESSURES CORPORELLES



**AVERTISSEMENT:** Lors de l'utilisation de produits électriques, toujours observer les précautions de base, notamment:



**DANGER:** Risque de blessures ou de noyade accidentelles. Ne jamais permettre à un enfant d'utiliser cet appareil sans surveillance diligente en tout temps.



**AVERTISSEMENT:** Risque de blessures. Pour éviter les blessures corporelles, entrer et sortir avec précaution de la baignoire.



**AVERTISSEMENT:** Risque de choc électrique. Ne pas amener les appareils électriques (tels que des sèche-cheveux, des lampes, des téléphones, des radios ou des télévisions) dans un rayon de 5' (1,5 m) de cette baignoire.



**AVERTISSEMENT:** La consommation d'alcool, de drogues ou de médicaments peut augmenter considérablement le risque fatal d'hyperthermie. Une immersion prolongée dans l'eau chaude peut provoquer une hyperthermie. Une hyperthermie a lieu lorsque la température corporelle interne atteint un niveau dépassant de plusieurs degrés la température corporelle normale de 98,6°F (37°C). Les symptômes d'hyperthermie comprennent une hausse de la température corporelle interne, les étourdissements, une léthargie, une somnolence et les évanouissements. Les effets de l'hyperthermie comprennent: (a) défaut de percevoir la chaleur, (b) défaut de s'apercevoir du besoin de sortir de la baignoire, (c) incapacité de reconnaître le danger, (d) dommages au fœtus dans le cas des femmes enceintes, (e) incapacité physique de sortir de la baignoire et (f) inconscience et danger conséquent de noyade.



**AVERTISSEMENT:** Risque de préjudice corporel au fœtus. Les femmes enceintes ou qui pourraient être enceintes doivent consulter un médecin avant d'utiliser la baignoire.



**AVERTISSEMENT:** Risque d'hyperthermie ou de noyade. Ne pas utiliser la baignoire immédiatement après des exercices physiques rigoureux.



**AVERTISSEMENT:** Risque d'hyperthermie ou de noyade. Une température d'eau supérieure à 100°F (38°C) peut causer des traumatismes. Vérifier et régler la température de l'eau avant utilisation.



**AVERTISSEMENT:** Risque de blessures. Ne jamais faire tomber ou insérer un objet quelconque dans les ouvertures.

Utiliser cette baignoire uniquement aux fins décrites dans ce guide. Ne pas utiliser de dispositifs d'attache non recommandés par Kohler Co.

La baignoire doit être raccordée uniquement à un circuit d'alimentation qui est protégé par un disjoncteur de fuite de terre (GFCI)\*. L'installateur doit fournir un disjoncteur de fuite de terre de ce type et celui-ci doit

## INSTRUCTIONS IMPORTANTES SUR LA SÉCURITÉ (cont.)

être inspecté régulièrement. Pour inspecter le disjoncteur de fuite de terre, appuyer sur le bouton d'essai. Le disjoncteur de fuite de terre doit couper le courant. Appuyer sur le bouton de réinitialisation. L'alimentation devrait avoir été restaurée. Si le disjoncteur de fuite de terre ne fonctionne pas de cette manière, le disjoncteur est défectueux. Si le disjoncteur de fuite de terre interrompt l'alimentation de courant vers la baignoire sans que l'on ait appuyé sur le bouton d'essai, ceci indique qu'un courant à la terre est en train de circuler, et, par conséquent, la possibilité d'un choc électrique. Ne pas utiliser cette baignoire. Débrancher la baignoire et demander à un technicien qualifié de résoudre le problème avant d'utiliser celle-ci.

Votre nouvelle baignoire KOHLER a été homologuée par l'Underwriter's Laboratories, assurant ainsi votre sécurité et celle de votre famille. Cette baignoire est également conforme aux normes ANSI et IAPMO établies pour l'industrie de la plomberie.

\*Hors de l'Amérique du Nord, ce dispositif peut être connu sous le nom de dispositif à courant résiduel (RCD).

## Sommaire

INSTRUCTIONS IMPORTANTES SUR LA SÉCURITÉ	1
Identification du produit	2
Caractéristiques	2
Votre baignoire vibracoustique avec jets d'air	3
Icônes d'interface utilisateur	5
Fonctionnement de la baignoire	6
Menu de configuration	7
Effets	9
Système de jets d'air	10
Chromathérapie (si présente)	12
Surface chauffée (si présente)	13
Son auxiliaire	14
Réglage de la résonance	15
Composants (avec chromathérapie et surface chauffée)	16
Composants (sans chromathérapie et surface chauffée)	17
Dépannage	17
Entretien et nettoyage	24
Garantie	25
Garantie	25

## Identification du produit

N° de modèle K-\_\_\_\_\_

□ Noter le numéro d'identification exact, copié de l'étiquette sur l'emballage.

## Caractéristiques

### Interface utilisateur

Température ambiante	Max 125°F (51,5°C)
Humidité relative maximale	100% avec condensation (surface externe seulement)
Longueur de câble d'interface	25' (7,6 m)

### Amplificateur de commande

Température ambiante	Plus de 34°F (1°C), Max 104°F (40°C)
Humidité relative maximale	95% sans condensation
Longueur de câble de transducteur	25' (7,6 m)
Longueur de câble de chromathérapie	25' (7,6 m)
Longueur de câble de commande	25' (7,6 m)

<b>Service électrique</b>	120 V, 15 A, 60 Hz
---------------------------	--------------------

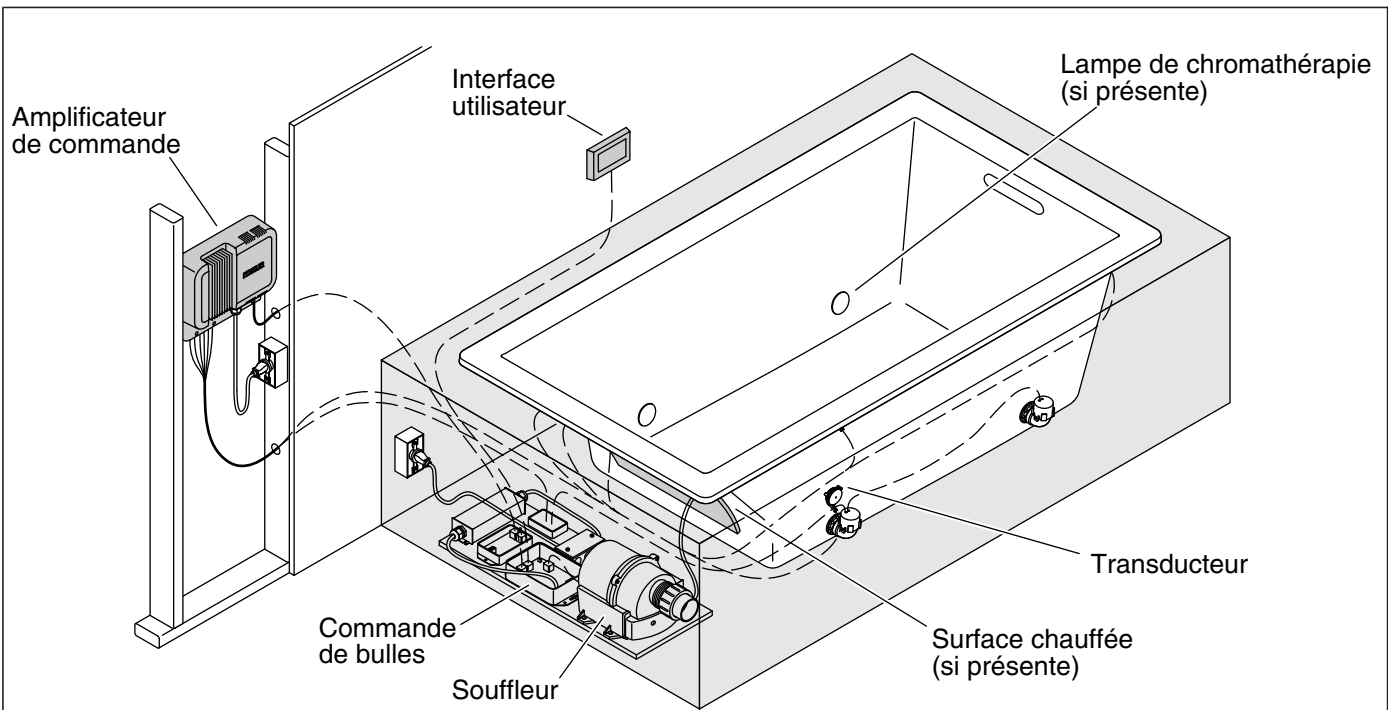

## Votre baignoire vibracoustique avec jets d'air

La baignoire vibracoustique avec jets d'air est conçue pour fournir une expérience de son d'ambiance à résonance décontractante. La baignoire comprend les éléments suivants :

- **Baignoire** – Permet à la personne qui prend un bain de se détendre dans le confort tout en profitant de l'expérience vibracoustique.
- **Souffleur** – Fournit un débit d'air chaud à vitesse variable à trois zones de jets d'air, en créant des milliers de bulles. L'intensité des bulles peut être adaptée pour fournir une caresse apaisante ou un massage vigoureux.
- **Interface utilisateur** – Fournit une commande pratique des fonctions de l'appareil, en permettant de choisir des effets, de régler l'intensité de résonance, d'activer et d'ajuster l'intensité des bulles, et de mettre l'appareil en marche ou de l'arrêter. L'interface permet également de sélectionner une source de musique auxiliaire (si elle est connectée), et d'ajuster l'éclairage de chromathérapie et la température de la surface chauffée (si présente).
- **Lampes de chromathérapie (si présentes)** – Il est possible d'ajouter de l'ambiance au bain avec un cycle continu de huit couleurs, ou de régler l'éclairage sur une couleur spécifique.
- **Surface chauffée (si présente)** – Fournit une chaleur apaisante au dos, aux épaules, et au cou, avec trois réglages de température.
- **Transducteurs** – Composants par lesquels les impulsions vibracoustiques sont transférées à la baignoire. Lorsque la baignoire est remplie avec de l'eau, deux transducteurs sont positionnés au-dessus de la ligne d'eau, et quatre transducteurs sont placés sous la ligne d'eau.
- **Amplificateur de commande** – Fournit une alimentation aux transducteurs et à l'éclairage de chromathérapie (si présente) pour créer des effets vibracoustiques calmants ou euphorisants. La commande comprend également un port auquel connecter une source de musique auxiliaire en option.

La baignoire offre plusieurs effets vibracoustiques distincts:

- **"Awakening," "Solitude," "Transcendence," "Letting Go," "Toms," et "Up Down"** – six effets personnalisés qui regroupent le son et les vibrations destinés à détendre le corps et l'esprit.

### **Votre baignoire vibracoustique avec jets d'air (cont.)**

- La résonance sonore, la couleur de l'éclairage, et la chaleur lombaire peuvent être réglés pour chaque effet, selon les désirs. Se référer aux sections "Réglage de la résonance," "Chromathérapie," et "Surface chauffée".

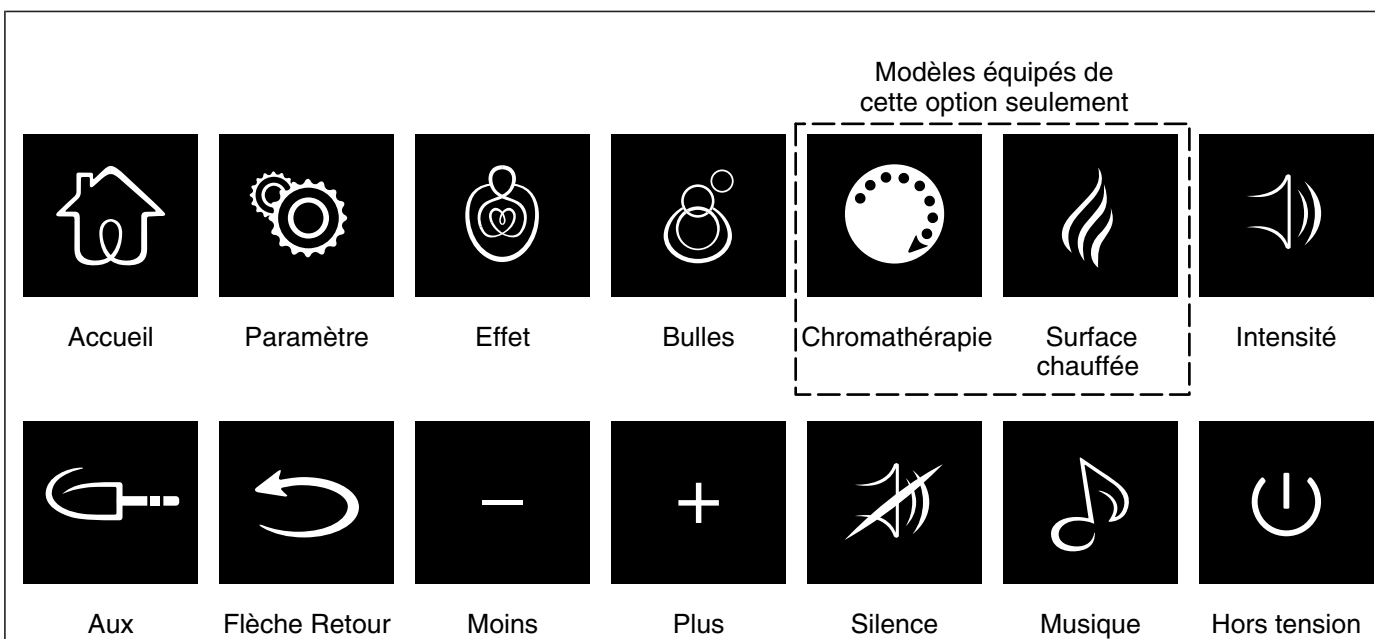

## Icônes d'interface utilisateur

- **Icône [Accueil]** – Le menu principal qui s'affiche lorsque l'interface utilisateur est mise sous tension.
- **Icône [Paramètre]** – Permet d'accéder aux menus pour la luminosité, la langue, et la réinitialisation.
- **Icône [Effet]** – Une combinaison de vibrations sonores et de compositions originales destinées à détendre le corps et l'esprit.
- **Icône [Bulles]** – Active le moteur du souffleur et permet de sélectionner l'intensité des bulles et les réglages de zones.
- **Icône [Chromathérapie]** (modèles équipés de cette option seulement) – Allume et éteint les lampes de chromathérapie dans la baignoire et permet un réglage de la couleur.
- **Icône [Surface chauffée]** (modèles équipés de cette option seulement) – Active et désactive le support lombaire chauffé et commande les réglages de température (modérée, moyenne et élevée).
- **Icône [Intensité]** – Permet de régler la résonance sonore au-dessus de l'eau et sous l'eau pour tous les effets.
- **Icône [Aux]** – Permet de sélectionner de la musique dans un appareil audio externe connecté par un jack de "ligne d'entrée" sur l'amplificateur de commande.
- **Icône [Flèche Retour]** – Permet de retourner à l'écran précédent.
- **Icône Moins [-]** – Réduit l'intensité de la résonance, la température de la surface chauffée, ou la luminosité de l'écran d'interface.
- **Icône Plus [+]** – Réduit l'intensité de la résonance, la température de la surface chauffée, ou la luminosité de l'écran d'interface.
- **Icône [Silence]** – Active et désactive la résonance sonore.
- **Icône [Musique]** – Active et désactive le son auxiliaire.
- **Icône [Hors tension]** – Désactive l'interface utilisateur.

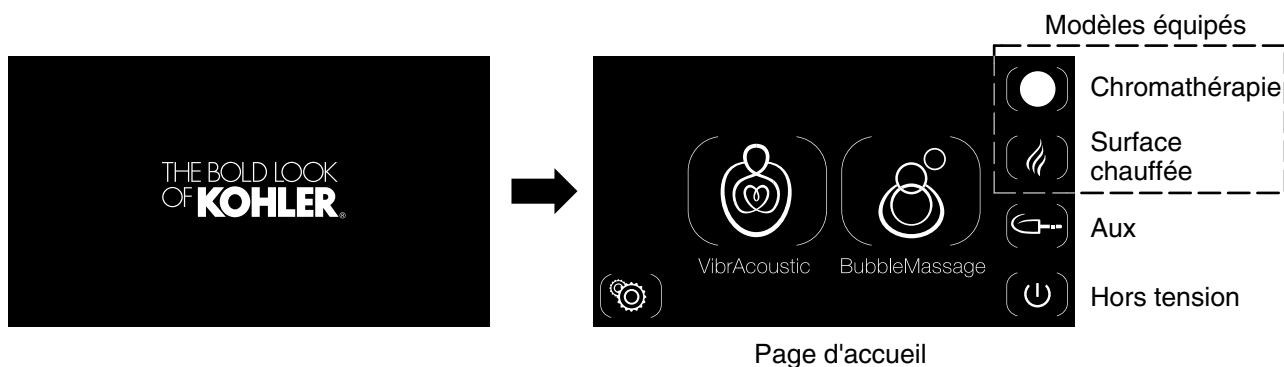

## Fonctionnement de la baignoire

### Remplir la baignoire

- Pour commencer à utiliser la baignoire, fermer le drain, puis remplir la baignoire avec de l'eau.
- Tester la température de l'eau avec la main pour garantir le confort et la sécurité. Entrer dans la baignoire avec précaution.

### Activer l'interface

**REMARQUE: Interface utilisateur "Mode" Sommeil** – Pour améliorer l'expérience du bain, l'interface est programmée pour s'assombrir au bout de deux minutes d'inactivité. Lorsque l'appareil est en mode de sommeil, l'écran est vide. Pour reprendre un fonctionnement normal, toucher l'écran d'interface.

**REMARQUE:** Si l'interface ne fonctionne pas correctement, consulter la section "Dépannage" de ce guide avant d'appeler un représentant de service qualifié.

- Toucher l'écran pour activer l'interface. Le logo KOHLER apparaît et s'estompe brièvement, puis la page d'accueil s'affiche.

### Navigation dans l'écran tactile

**REMARQUE:** Toutes les icônes de menu de l'écran tactile de l'interface sont comprises dans des crochets.

- Pour sélectionner une option du menu, toucher l'icône souhaitée.
- Les crochets de l'icône sélectionnée s'illuminent lorsque l'on touche l'icône, puis l'écran change et affiche l'option de menu sélectionnée.

### Page d'accueil

- La page d'accueil affiche les icônes [VibrAcoustic] et [BubbleMassage]. Le côté gauche de l'écran affiche l'icône [Paramètre].
- **Baignoires avec chromathérapie et surface chauffée (illustrées)** : Offrent des options sur le côté droit de l'écran pour les fonctions suivantes: [Chromathérapie], [Surface chauffée], [Aux], et [Hors tension].
- **Baignoires sans chromathérapie et surface chauffée** : Offrent des options sur le côté droit de l'écran pour les fonctions suivantes: [Aux], [Intensité], [Paramètre], et [Hors tension].

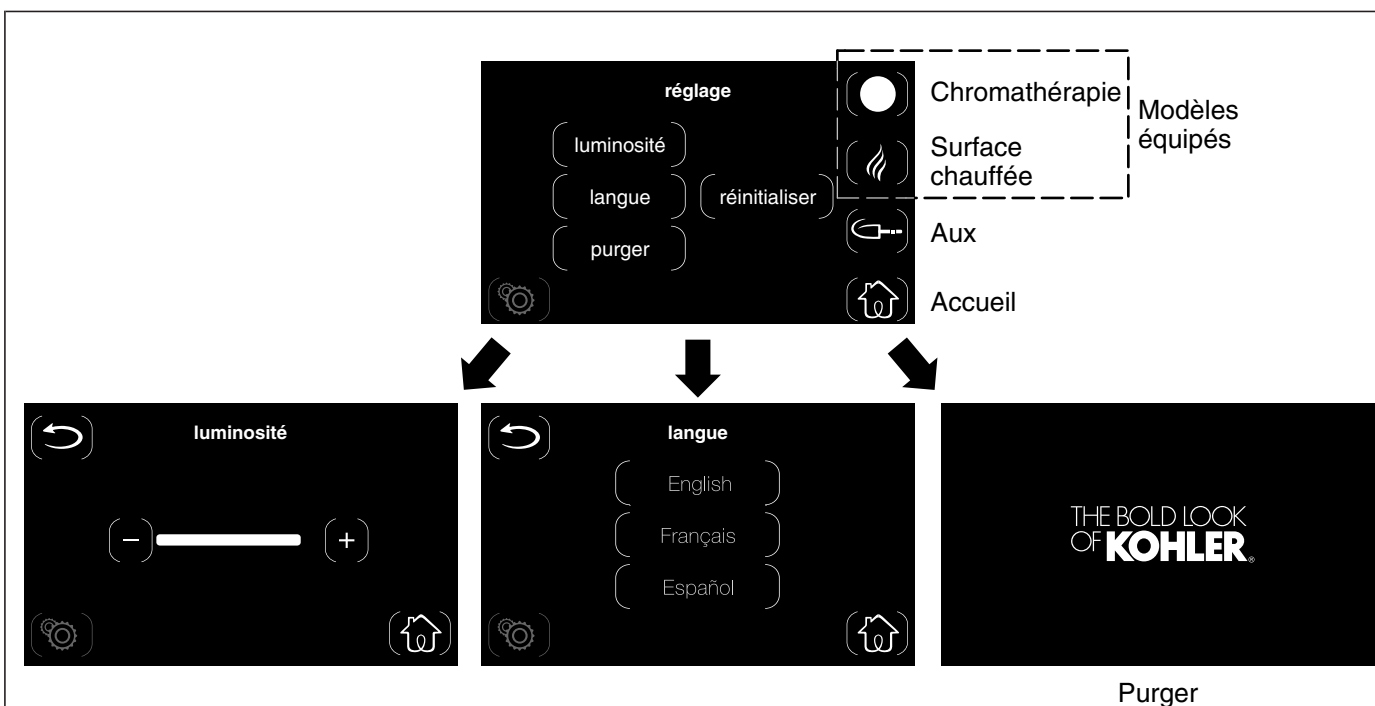

## Menu de configuration

- Dans la page d'accueil, toucher l'icône [Paramètre] pour accéder à l'écran de configuration.
- Le menu [Paramètre] comprend trois options: [luminosité], [langue] et [réinitialiser].

### Luminosité de l'écran

- L'option [luminosité] commande l'intensité de l'écran d'interface.
- Toucher l'icône Moins [-] pour réduire la luminosité ou l'icône Plus [+] pour augmenter la luminosité.
- Pour retourner au menu [Paramètre], toucher l'icône [Flèche Retour] sur le côté gauche de l'écran.
- Pour retourner à la page d'accueil, toucher l'icône [Accueil].

### Langue

- Le menu [langue] offre trois options: [English], [Français], ou [Español].
- Toucher la langue souhaitée. La langue souhaitée s'illumine et tous les écrans qui s'affichent à partir de ce point sont dans la langue choisie.
- Pour retourner au menu [Paramètre], toucher l'icône [Flèche Retour] sur le côté gauche de l'écran.
- Pour retourner à la page d'accueil, toucher l'icône [Accueil].

### Cycle de purge manuelle

- L'option [Purge] est disponible pour éliminer l'eau résiduelle du système de bulles d'air.
- Seulement faire fonctionner le cycle de purge manuelle après avoir arrêté le système d'air et après avoir vidangé la baignoire.
- Toucher l'option [Purge] pour lancer le cycle. Le système d'air fonctionne à une vitesse lente pour évacuer toute eau résiduelle du faisceau d'air.
- Le système d'air s'arrête automatiquement au bout de 2 minutes.
- Pour obtenir de l'information supplémentaire sur le fonctionnement du système d'air, se référer à la section "Massage bulles"

## Menu de configuration (cont.)

### Réinitialiser

- L'option [réinitialiser] est disponible pour réinitialiser les paramètres de l'usine si l'interface utilisateur ne fonctionne pas correctement.

**REMARQUE:** Pour réinitialiser l'amplificateur de commande et conserver les paramètres personnalisés de l'interface utilisateur, débrancher l'alimentation électrique de l'amplificateur, attendre 30 secondes, puis rebrancher.

**REMARQUE:** La réinitialisation du système retourne l'interface aux paramètres d'usine originaux par défaut.

- L'option de réinitialisation réinitialise l'interface utilisateur ainsi que l'amplificateur de commande.
- Pour réinitialiser le système, toucher l'option [réinitialiser]. Le système se remet en marche au bout de quelques secondes et l'interface utilisateur retourne à la page d'accueil.



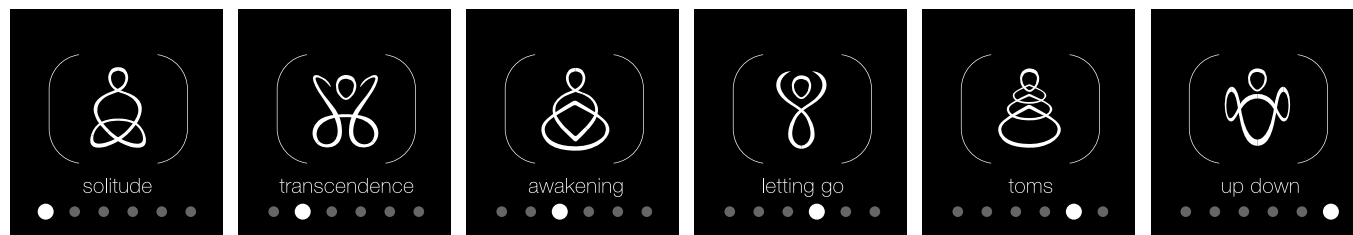
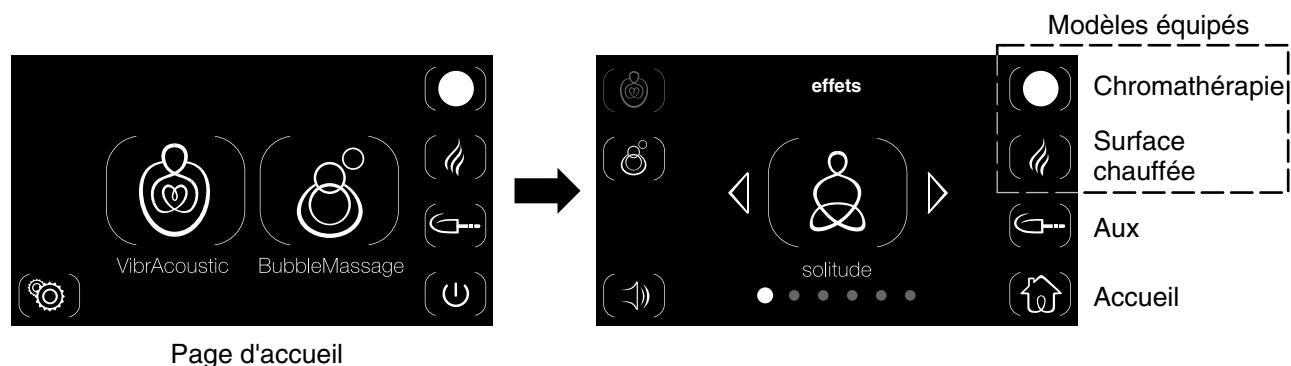

## Effets

**REMARQUE: Durée de l'effet** – L'appareil est conçu pour fonctionner continuellement pendant 2 heures, puis il s'arrête, qu'un effet ou qu'un son auxiliaire soit activé et en cours ou non. Au bout de 2 heures, si l'utilisateur touche l'écran d'interface, le minuteur de 2 heures se réinitialise et recommence à fonctionner.

### Activer une fonction d'effet

- Dans la page d'accueil, toucher la grande icône [VibrAcoustic] pour accéder aux options d'effets variés.
- L'écran affiche une icône d'effet entre crochets.
- Toucher l'icône pour lancer l'effet. Les crochets s'illuminent pendant que l'effet est activé et en cours.
- L'effet est en cours pendant 2 heures, sauf si l'utilisateur touche l'écran pour prolonger le minuteur ou s'il met l'appareil hors tension.

### Sélectionner un effet

- Les effets peuvent être modifiés en touchant les flèches situées sur la droite ou la gauche de l'icône. Un effet différent peut être sélectionné pendant qu'un effet est activé et en cours.
- La résonance sonore peut être réglée pour chaque effet, selon les désirs. Se référer à la section "Réglage de la résonance".
- Si l'appareil en est équipé, la couleur de la lumière et la température de la surface chauffée peuvent être réglées pour chaque effet. Se référer aux sections "Chromathérapie" et "Surface chauffée".

### Désactiver la fonction d'effet

- Toucher l'icône pour désactiver l'effet.

**REMARQUE:** L'activation du son auxiliaire arrête tout effet qui est en cours. Se référer à la section "Son auxiliaire".

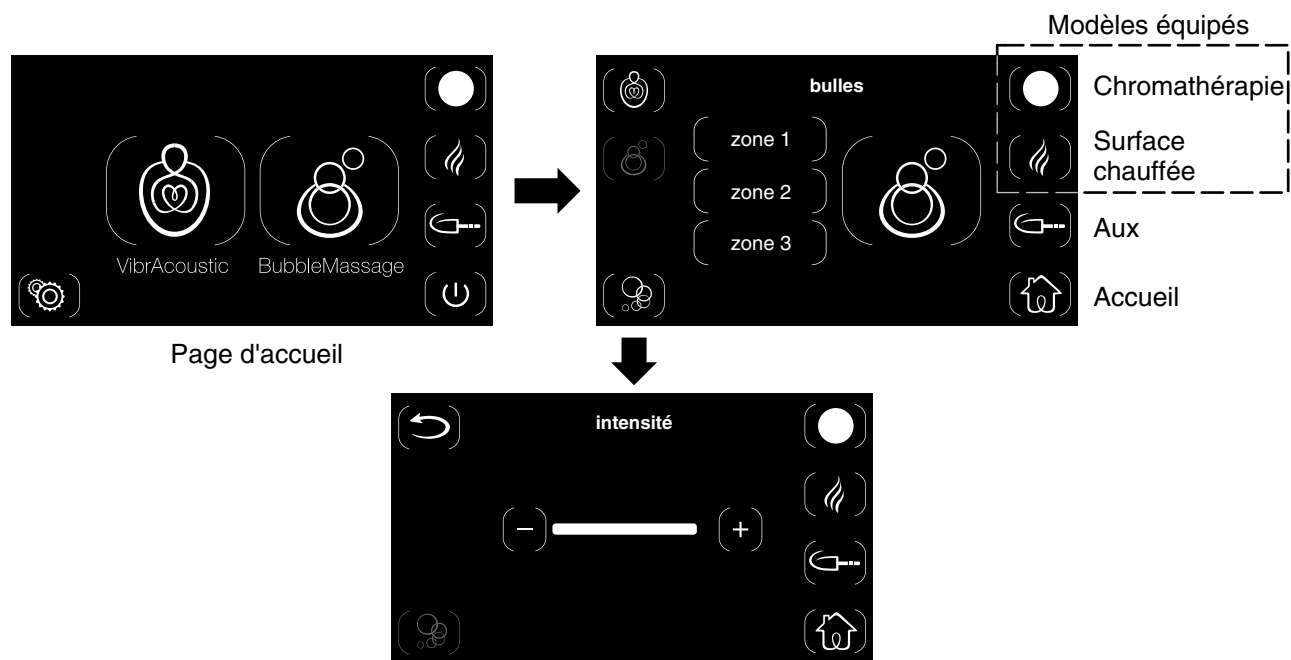

## Système de jets d'air

**REMARQUE: Durée des bulles** – Le système de jets d'air est conçu pour fonctionner continuellement pendant 20 minutes, puis il s'arrête. Au bout de 20 minutes, si l'utilisateur touche l'écran d'interface, le minuteur de 20 minutes se réinitialise et recommence à fonctionner.

### Activer la fonction de bulles

- Dans la page d'accueil, toucher la grande icône [BubbleMassage] pour accéder au menu des bulles.
- Les menu de bulles commande les options de jets d'air.
- Toucher la grande icône pour mettre le système de jets d'air en marche. Les crochets s'allument et indiquent que les jets d'air sont en marche.
- Le système de jets d'air fonctionne pendant 20 minutes, sauf si l'utilisateur touche l'écran pour prolonger le minuteur ou s'il met l'appareil hors tension.

### Sélectionner les zones

- Le système de jets d'air est équipé de trois zones. Sélectionner une zone ou plus en touchant l'option souhaité.
- **Zone 1** : jets d'air situés sur une extrémité de la baignoire.
- **Zone 2** : jets d'air situés le long des côtés de la baignoire.
- **Zone 3** : jets d'air situé sur l'extrémité opposée de la baignoire.

### Ajuster l'intensité des bulles

- L'intensité des bulles peut être contrôlée en réglant la vitesse du souffleur.
- Pendant que le système de jets d'air fonctionne, toucher l'icône [Bulles] pour accéder au menu d'intensité.
- Toucher l'icône Plus [+] pour augmenter l'intensité des bulles ou l'icône Moins [-] pour réduire l'intensité.
- Pour retourner au menu bulles, toucher l'icône [Flèche Retour] sur le côté gauche de l'écran.

### Désactiver la fonction de bulles

### **Système de jets d'air (cont.)**

- Toucher la grande icône pour arrêter le système de jets d'air.
- Lorsque la baignoire se vide au-dessous des capteurs de niveau, un cycle de purge automatique de 2 minutes se déclenche. Le système de jets d'air fonctionne à une vitesse lente pour évacuer toute eau résiduelle du faisceau d'air.
- Pour obtenir de l'information sur l'activation d'un cycle de purge manuelle, reportez-vous à la section "Menu de configuration".

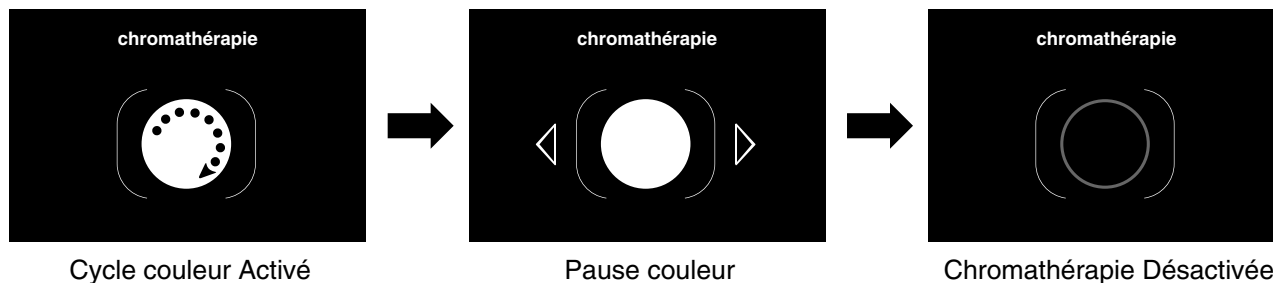
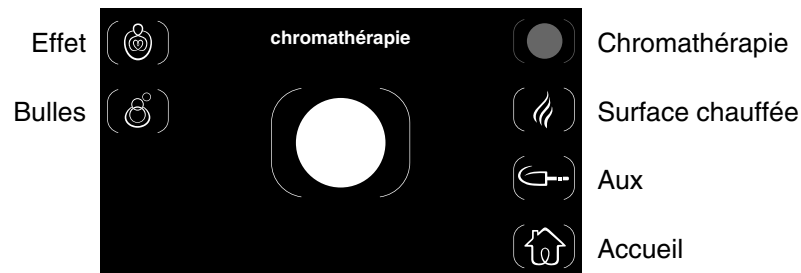

## Chromathérapie (si présente)

Si la baignoire vibracoustique est équipée de lampes de chromathérapie, la page d'accueil de l'interface utilisateur affiche une icône [Chromathérapie] dans le coin droit supérieur de l'écran.

Trois options de chromathérapie sont disponibles: cycle continu par huit couleurs, pause sur une couleur de lampe sélectionnée, et désactivation des lampes de chromathérapie. Pour accéder à ces options, toucher l'icône [Chromathérapie] jusqu'à ce que le paramètre souhaité soit obtenu.

### Activer la fonction de chromathérapie

**REMARQUE:** La configuration de chromathérapie par défaut est un cycle continu par huit couleurs de lampes.

- Toucher l'icône [Chromathérapie] dans le coin droit supérieur de l'écran d'interface pour activer les lampes de chromathérapie. Les crochets s'illuminent, et une flèche en pointillés apparaît à l'intérieur de l'icône pour indiquer que les lampes effectuent un cycle de toutes les couleurs.
- Les lampes de chromathérapie effectuent un cycle continu des huit couleurs. Un cycle complet dure 1 minute environ.

### Pause du cycle de couleurs de chromathérapie

- Les lampes de chromathérapie peuvent être réglées sur une couleur spécifique.
- Toucher l'icône [Chromathérapie] pour mettre le cycle de chromathérapie en pause. La flèche en pointillés disparaît pour indiquer que les lampes sont en pause sur la couleur sélectionnée.
- Pendant le mode PAUSE, l'écran affiche des flèches vers la droite ou vers la gauche.
- Toucher la flèche vers la droite ou vers la gauche pour défiler jusqu'à la couleur de chromathérapie sélectionnée.

### Désactiver la fonction de chromathérapie

- Toucher l'icône [Chromathérapie] illuminée pour désactiver les lampes de chromathérapie. L'icône et les crochets ne sont plus illuminés et toutes les flèches disparaissent.

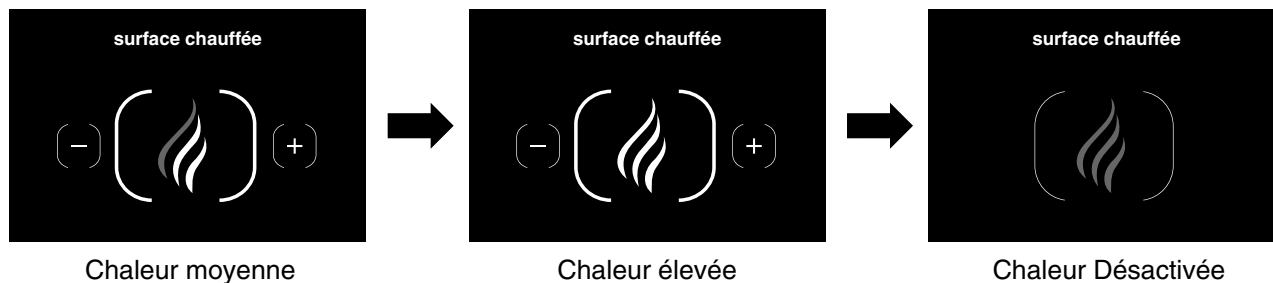
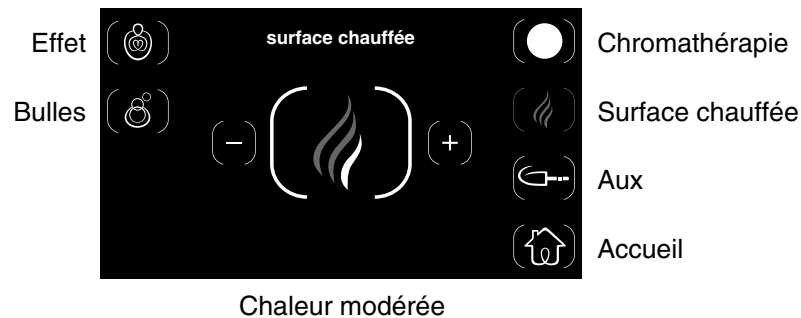

## Surface chauffée (si présente)

**AVIS:** La surface chauffée reste activée jusqu'à ce qu'elle soit désactivée manuellement en touchant l'icône [Surface chauffée] illuminée.

### Activer la surface chauffée

**REMARQUE:** L'appareil de chauffage se met en marche avec une chaleur modérée ou sur la dernière température sélectionnée.

- Pour activer la fonction de chaleur lombaire, toucher l'icône [Surface chauffée] située sur le côté droit de l'écran d'interface. L'icône et les crochets s'illuminent dans le centre de l'écran.

### Ajuster le réglage de température

**REMARQUE:** Au bout de 60 minutes d'inactivité, l'appareil de chauffage se réinitialise automatiquement sur une chaleur modérée si la température a été réglée au niveau moyen ou élevé.

- L'icône [Surface chauffée] comprend trois flammes individuelles. L'illumination d'une ou de plusieurs flammes indique le réglage de température activé.
- Toucher l'icône Moins [-] pour réduire la température ou l'icône Plus [+] pour augmenter la température. Les flammes individuelles s'illuminent ou s'assombrissent pour indiquer le réglage de température sélectionné.
- **Chaleur modérée** : la flamme inférieure est illuminée.
- **Chaleur moyenne** : la flamme inférieure et celle du milieu sont illuminées.
- **Chaleur élevée** : les trois flammes sont illuminées.

### Désactiver la surface chauffée

- Toucher l'icône [Surface chauffée] illuminée pour désactiver la chaleur lombaire. L'icône et les crochets ne sont plus illuminés et les icônes Moins [-] et Plus [+] disparaissent.

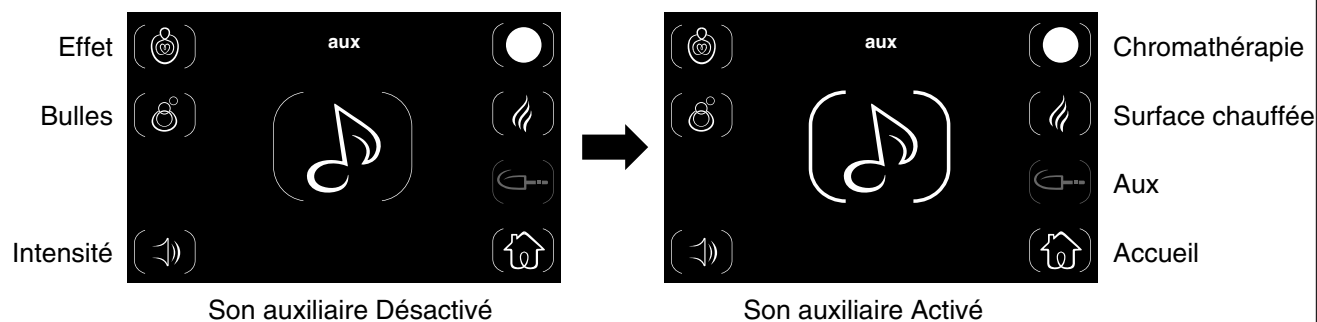

## Son auxiliaire

**REMARQUE:** L'option de son auxiliaire est seulement fonctionnelle si une connexion de câble est présente entre l'amplificateur de commande et un appareil sonore auxiliaire.

**REMARQUE:** L'activation du son auxiliaire arrête tout effet qui est en cours.

- Cette connexion auxiliaire peut être utilisée pour associer des appareils Bluetooth et d'autres appareils audio afin que les utilisateurs puissent jouer leur propre musique avec la baignoire vibracoustique.
- Pour accéder au son auxiliaire, toucher l'icône [Aux] située sur le côté droit de l'écran.
- Si une source de son auxiliaire est connectée, toucher l'icône [Musique] pour activer le son. Les crochets qui entourent l'icône s'illuminent lorsque le son est activé.

**REMARQUE:** Si le son ne résonne pas à travers les transducteurs lorsque les crochets de l'icône [Musique] sont illuminés, s'assurer que le dispositif auxiliaire est connecté correctement et qu'il est en marche, et que la fonction SILENCE auxiliaire est désactivée.

- L'intensité de résonance du son auxiliaire peut être commandée à partir de l'interface utilisateur, ou à partir de l'appareil sonore auxiliaire. Se référer à la section "Réglage de la résonance" pour régler le son auxiliaire à partir de l'interface utilisateur.
- Pour désactiver le son auxiliaire, toucher l'icône [Musique]. Les crochets ne sont plus illuminés intensivement.

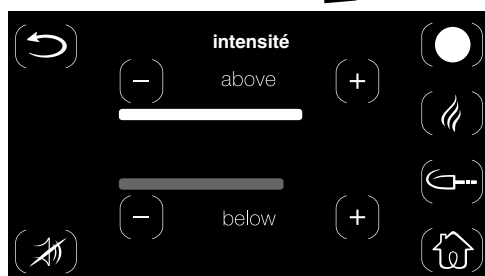
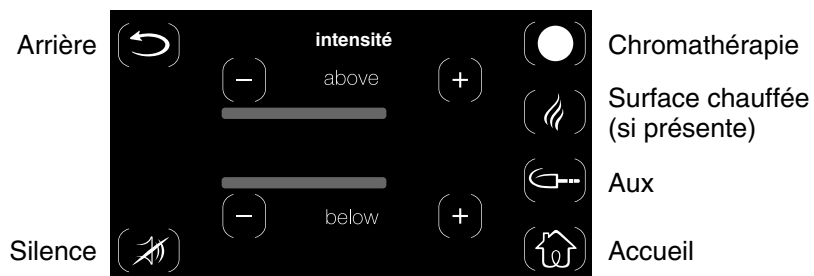

Réglage la résonance au-dessus de l'eau

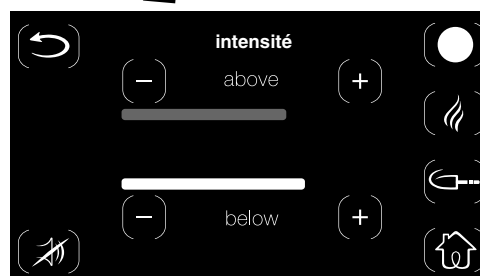

Réglage la résonance sous l'eau

## Réglage de la résonance

La baignoire est équipée de six transducteurs. Lorsque la baignoire est remplie avec de l'eau, deux transducteurs sont positionnés au-dessus de la ligne d'eau, et quatre transducteurs sont placés sous la ligne d'eau.

Suivre les étapes ci-dessous pour régler l'intensité des transducteurs.

### Résonance au-dessus de l'eau

- Cette fonction active le réglage de la résonance de son au-dessus de l'eau pour tous les effets.
- Pendant que l'effet est activé, toucher l'icône Moins [-] ou l'icône Plus [+] au-dessus des barres d'indication pour régler l'intensité de résonance qui sort des transducteurs situés à proximité du haut de la baignoire.
- Toucher l'icône Moins [-] pour réduire l'intensité ou l'icône Plus [+] pour augmenter l'intensité.

### Résonance sous l'eau

- Cette fonction active le réglage de la résonance de son sous l'eau pour tous les effets.
- Pendant que l'effet est activé, toucher l'icône Moins [-] ou l'icône Plus [+] au-dessous des barres d'indication pour régler l'intensité de résonance qui sort des transducteurs situés à proximité du bas de la baignoire.
- Toucher l'icône Moins [-] pour réduire l'intensité ou l'icône Plus [+] pour augmenter l'intensité.

### Silence

- Cette fonction met la combinaison de son et de vibrations provenant des transducteurs en mode de silence.
- Toucher l'icône [Silence] pour activer ou désactiver la résonance sonore. L'icône et les crochets s'illuminent lorsque la fonction SILENCE est activée.

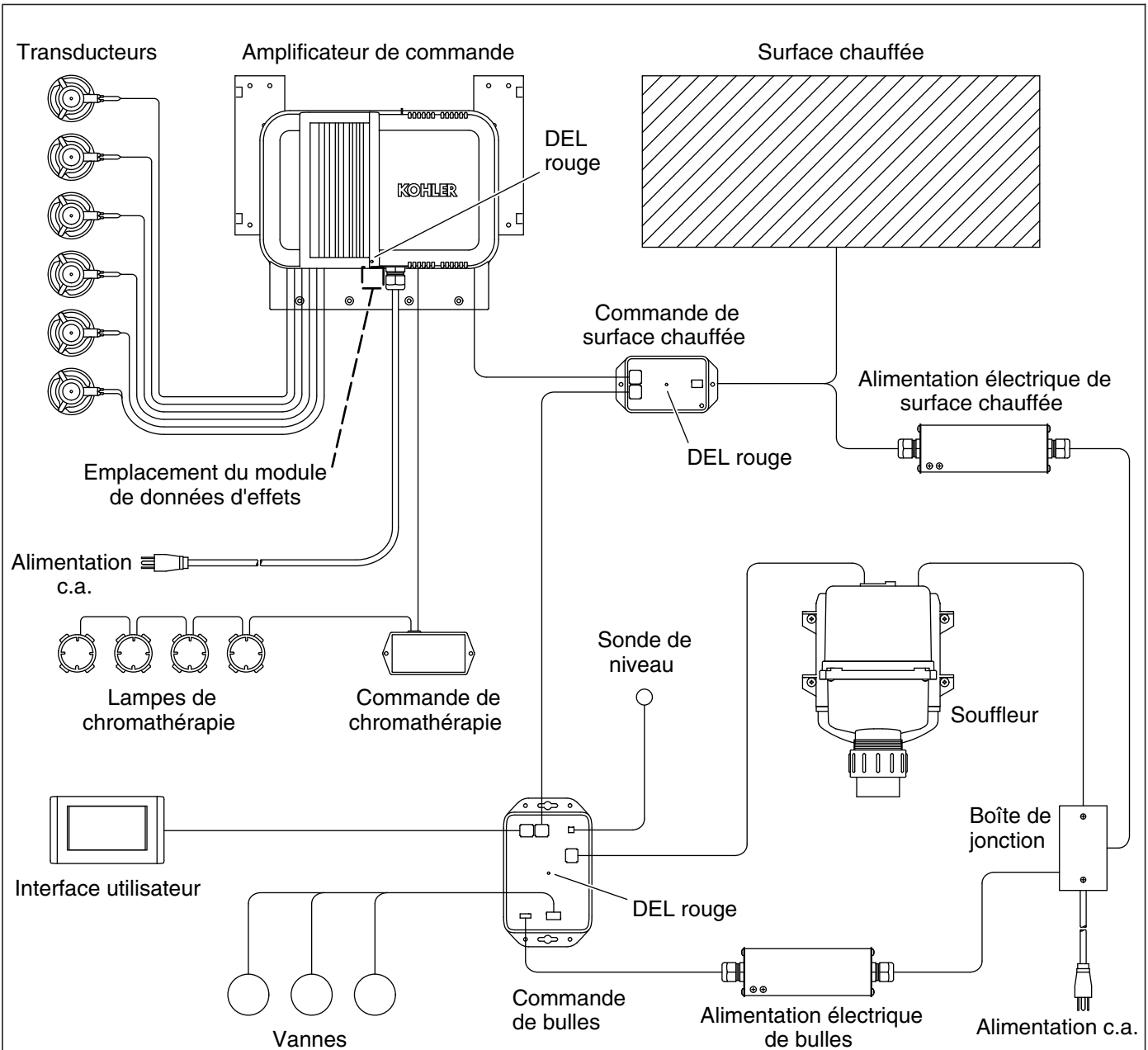

**Composants (avec chromathérapie et surface chauffée)**



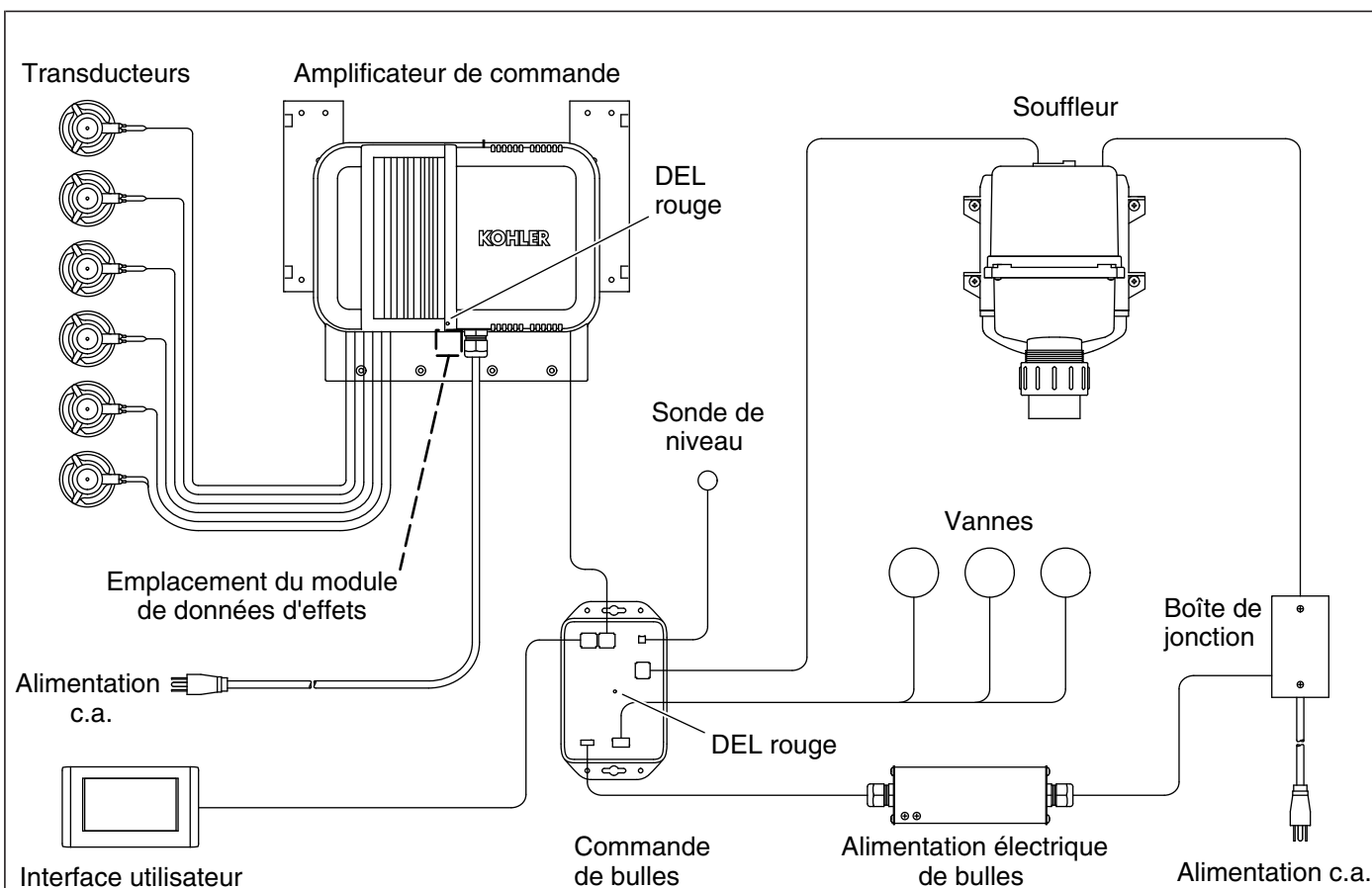

## Composants (sans chromathérapie et surface chauffée)

### Dépannage

**REMARQUE:** Pour tout renseignement sur les pièces de rechange, visiter la page du produit à [www.kohler.com/serviceparts](http://www.kohler.com/serviceparts).

Ce guide de dépannage est seulement destiné à fournir une aide d'ordre général. Pour des problèmes ou questions concernant l'entretien et l'installation, composer le 1-800-4KOHLER.

#### Tableau de dépannage vibracoustique

Symptôme	Cause probable	Action recommandée
1. Pas de son; aucun effet ne fonctionne.	<p><b>A.</b> L'alimentation à l'amplificateur de commande est coupée.</p> <p><b>B.</b> L'amplificateur de commande doit être réinitialisé.</p> <p><b>C.</b> La connexion au module de données des effets est desserrée ou endommagée.</p> <p><b>D.</b> Aucun effet n'a été sélectionné sur l'interface utilisateur.</p>	<p><b>A.</b> Réinitialiser le disjoncteur pour l'amplificateur de commande, puis vérifier l'alimentation électrique et les connexions.</p> <p><b>B.</b> Si le voyant DEL rouge sur l'amplificateur de commande ne clignote pas, débrancher l'amplificateur de commande pendant 30 secondes, puis le rebrancher et le redémarrer.</p> <p><b>C.</b> Inspecter le module de données afin d'y rechercher une connexion desserrée ou un endommagement. Sécuriser la connexion ou remplacer le module selon les besoins.</p> <p><b>D.</b> Sélectionner un effet.</p>

## Dépannage (cont.)

### Tableau de dépannage vibracoustique

Symptôme	Cause probable	Action recommandée
	<p><b>E.</b> L'intensité vibracoustique est en mode silence sur l'interface utilisateur.</p> <p><b>F.</b> Les connexions du câble de l'interface utilisateur sont desserrées ou endommagées.</p> <p><b>G.</b> La commande de bulles ne fonctionne pas.</p> <p><b>H.</b> L'amplificateur de commande ou la commande de surface chauffée ne fonctionne pas.</p> <p><b>I.</b> L'interface utilisateur ne fonctionne pas.</p>	<p><b>E.</b> Toucher l'icône [Silence] sur l'interface utilisateur pour désactiver cette option.</p> <p><b>F.</b> Inspecter les câbles entre l'interface utilisateur, la commande de surface chauffée, la commande de bulles, et l'amplificateur de commande. Sécuriser les connexions ou remplacer les câbles selon les besoins.</p> <p><b>G.</b> Si le voyant DEL rouge de la commande de bulles ne clignote pas après un redémarrage, inspecter la commande de bulles et remplacer selon les besoins.</p> <p><b>H.</b> Si le voyant DEL rouge de l'amplificateur de commande ne clignote pas après un redémarrage, inspecter l'amplificateur de commande et/ou la commande de la surface chauffée et remplacer selon les besoins.</p> <p><b>I.</b> Inspecter l'interface utilisateur. Remplacer selon les besoins.</p>
<p><b>2.</b> La musique est déformée (résonance non désirée) lorsque les fonctions vibracoustiques sont activées.</p>	<p><b>A.</b> Le réglage d'intensité est trop élevé sur l'interface utilisateur.</p> <p><b>B.</b> Les transducteurs sur la surface arrière de la baignoire sont en contact direct avec la charpente, les poutrelles ou tout autre matériel.</p> <p><b>C.</b> Un ou plusieurs transducteurs sur la surface arrière de la baignoire sont desserrés.</p> <p><b>D.</b> La baignoire est en contact direct avec la charpente, les poutrelles ou tout autre matériel.</p>	<p><b>A.</b> Baisser le réglage d'intensité sur l'interface utilisateur.</p> <p><b>B.</b> Retirer ou repositionner tout matériel qui entre en contact direct avec les transducteurs.</p> <p><b>C.</b> Faire tourner le ou les transducteurs desserrés dans le sens horaire jusqu'à ce qu'ils soient serrés. <b>Ne pas trop serrer.</b></p> <p><b>D.</b> Identifier le point de contact et rectifier le problème. La baignoire ne doit pas entrer en contact avec la charpente ou tout autre matériel de support.</p>
<p><b>3.</b> L'interface utilisateur ne s'allume pas.</p>	<p><b>A.</b> L'alimentation à l'amplificateur de commande n'est pas allumée.</p> <p><b>B.</b> L'amplificateur de commande doit être réinitialisé.</p>	<p><b>A.</b> Réinitialiser le disjoncteur pour l'amplificateur de commande, puis vérifier l'alimentation électrique et les connexions.</p> <p><b>B.</b> Si le voyant DEL rouge sur l'amplificateur de commande ne clignote pas, débrancher l'amplificateur de commande pendant 30 secondes, puis le rebrancher et le redémarrer.</p>

## Dépannage (cont.)

### Tableau de dépannage vibracoustique

Symptôme	Cause probable	Action recommandée
	<p><b>C.</b> Les connexions du câble d'interface sont desserrées ou endommagées.</p> <p><b>D.</b> La commande de bulles ne fonctionne pas.</p> <p><b>E.</b> L'amplificateur de commande ou la commande de surface chauffée ne fonctionne pas.</p> <p><b>F.</b> L'interface utilisateur ne fonctionne pas.</p>	<p><b>C.</b> Inspecter les câbles entre l'interface utilisateur, la commande de surface chauffée, la commande de bulles, et l'amplificateur de commande. Sécuriser les connexions ou remplacer les câbles selon les besoins.</p> <p><b>D.</b> Si le voyant DEL rouge de la commande de bulles ne clignote pas après un redémarrage, inspecter la commande de bulles et remplacer selon les besoins.</p> <p><b>E.</b> Si le voyant DEL rouge de l'amplificateur de commande ne clignote pas après un redémarrage, inspecter l'amplificateur de commande et/ou la commande de la surface chauffée et remplacer selon les besoins.</p> <p><b>F.</b> Inspecter l'interface utilisateur. Remplacer selon les besoins.</p>
<p><b>4.</b> L'interface utilisateur s'allume mais ne fonctionne pas.</p>	<p><b>A.</b> L'amplificateur de commande doit être réinitialisé.</p> <p><b>B.</b> Les connexions du câble d'interface sont desserrées ou endommagées.</p> <p><b>C.</b> La commande de bulles ne fonctionne pas.</p> <p><b>D.</b> L'amplificateur de commande ou la commande de surface chauffée ne fonctionne pas.</p> <p><b>E.</b> L'interface utilisateur ne fonctionne pas.</p>	<p><b>A.</b> Si le voyant DEL rouge sur l'amplificateur de commande ne clignote pas, débrancher l'amplificateur de commande pendant 30 secondes, puis le rebrancher et le redémarrer.</p> <p><b>B.</b> Inspecter les câbles entre l'interface utilisateur, la commande de surface chauffée, la commande de bulles, et l'amplificateur de commande. Sécuriser les connexions ou remplacer les câbles selon les besoins.</p> <p><b>C.</b> Si le voyant DEL rouge de la commande de bulles ne clignote pas après un redémarrage, inspecter la commande de bulles et remplacer selon les besoins.</p> <p><b>D.</b> Si le voyant DEL rouge de l'amplificateur de commande ne clignote pas après un redémarrage, inspecter l'amplificateur de commande et/ou la commande de la surface chauffée et remplacer selon les besoins.</p> <p><b>E.</b> Inspecter l'interface utilisateur. Remplacer selon les besoins.</p>
<p><b>5.</b> La musique auxiliaire ne fonctionne pas.</p>	<p><b>A.</b> L'alimentation à l'amplificateur de commande n'est pas allumée.</p> <p><b>B.</b> L'amplificateur de commande doit être réinitialisé.</p>	<p><b>A.</b> Réinitialiser le disjoncteur pour l'amplificateur de commande, puis vérifier l'alimentation électrique et les connexions.</p> <p><b>B.</b> Si le voyant DEL rouge sur l'amplificateur de commande ne clignote pas, débrancher l'amplificateur de commande pendant 30 secondes, puis le rebrancher et le redémarrer.</p>

## Dépannage (cont.)

### Tableau de dépannage vibracoustique

Symptôme	Cause probable	Action recommandée
	<p>C. Les connexions des câbles d'entrée auxiliaire ou de l'interface utilisateur sont desserrées ou endommagées.</p> <p>D. L'option de source de musique auxiliaire n'est pas sélectionnée sur l'interface utilisateur.</p> <p>E. Le son vibracoustique est en mode silence sur l'interface utilisateur.</p> <p>F. L'intensité vibracoustique est baissée sur l'interface utilisateur.</p> <p>G. La commande de bulles ne fonctionne pas.</p> <p>H. L'amplificateur de commande ou la commande de surface chauffée ne fonctionne pas.</p> <p>I. L'interface utilisateur ne fonctionne pas.</p>	<p>C. Inspecter les câbles entre l'interface utilisateur, la commande de surface chauffée, et l'amplificateur de commande. Sécuriser les connexions ou remplacer les câbles selon les besoins.</p> <p>D. Sélectionner l'option de musique auxiliaire sur l'interface utilisateur.</p> <p>E. Toucher l'icône [Silence] sur l'interface utilisateur pour désactiver cette option.</p> <p>F. Monter l'intensité vibracoustique sur l'interface utilisateur.</p> <p>G. Si le voyant DEL rouge de la commande de bulles ne clignote pas après un redémarrage, inspecter la commande de bulles et remplacer selon les besoins.</p> <p>H. Si le voyant DEL rouge de l'amplificateur de commande ne clignote pas après un redémarrage, inspecter l'amplificateur de commande et/ou la commande de la surface chauffée et remplacer selon les besoins.</p> <p>I. Inspecter l'interface utilisateur. Remplacer selon les besoins.</p>

### Tableau de dépannage du système d'air

Symptômes	Causes probables	Action recommandée
<p>1. Le moteur du souffleur ne démarre pas/ne s'arrête pas.</p>	<p>A. Le cordon d'alimentation entre le moteur du souffleur et la commande est desserré, déconnecté ou endommagé.</p> <p>B. Les connexions du câble d'interface utilisateur sont desserrées ou endommagées.</p> <p>C. La commande de bulles ne fonctionne pas.</p> <p>D. Le moteur du souffleur ne fonctionne pas.</p>	<p>A. Vérifier les raccordements du câblage.</p> <p>B. Inspecter les câbles entre l'interface utilisateur, la commande de surface chauffée, la commande de bulles, et l'amplificateur de commande. Sécuriser les connexions ou remplacer les câbles selon les besoins.</p> <p>C. Remplacer la commande de bulles.</p> <p>D. Changer le moteur du souffleur.</p>
<p>2. Le moteur du souffleur s'arrête de fonctionner et ne redémarre pas immédiatement.</p>	<p>A. Moteur de souffleur surchauffé et système de protection activé.</p>	<p>A. Rechercher une obstruction au niveau de l'orifice d'admission d'air. Éliminer l'obstruction et laisser le moteur refroidir. Se reporter à la section "Le moteur du souffleur ne démarre pas".</p>

## Dépannage (cont.)

### Tableau de dépannage du système d'air

Symptômes	Causes probables	Action recommandée
3. Le moteur du souffleur démarre, mais certains jets d'airs n'émettent pas de bulles.	<p>A. La vitesse du moteur du souffleur est trop basse.</p> <p>B. L'orifice d'entrée d'air du souffleur est obstrué.</p> <p>C. Le moteur du souffleur ne fonctionne pas.</p> <p>D. L'orifice de sortie du moteur du souffleur est obstrué.</p> <p>E. Le clapet de non-retour ne fonctionne pas.</p> <p>F. Les jets d'air sont bouchés.</p> <p>G. Certaines zones sont fermées.</p>	<p>A. Augmenter le point de consigne de la vitesse pour le moteur du souffleur.</p> <p>B. Dégager l'orifice d'entrée d'air du souffleur.</p> <p>C. Changer le moteur du souffleur.</p> <p>D. Dégager l'obstruction.</p> <p>E. Changer le clapet de non-retour.</p> <p>F. Utiliser une petite brosse de nettoyage entre les dents et du vinaigre blanc. Tremper la brosse dans le vinaigre, brosser l'orifice, rincer la brosse à l'eau propre, puis utiliser la brosse mouillée et rincée pour rincer l'orifice.</p> <p>G. Faire fonctionner toutes les zones.</p>
4. Le moteur du souffleur fonctionne mais aucune bulle d'air ne se forme.	<p>A. L'orifice d'entrée d'air du souffleur est obstrué.</p> <p>B. Les jets d'air sont bouchés.</p> <p>C. Le clapet de non-retour ne fonctionne pas.</p> <p>D. La commande de bulles ne fonctionne pas.</p> <p>E. Le moteur du souffleur ne fonctionne pas.</p>	<p>A. Nettoyer l'orifice d'entrée d'air du souffleur.</p> <p>B. Utiliser une petite brosse de nettoyage entre les dents et du vinaigre blanc. Tremper la brosse dans le vinaigre, brosser l'orifice, rincer la brosse à l'eau propre, puis utiliser la brosse mouillée et rincée pour rincer l'orifice.</p> <p>C. Changer le clapet de non-retour.</p> <p>D. Remplacer la commande de bulles.</p> <p>E. Remplacer le moteur du souffleur.</p>
5. Le moteur du souffleur fonctionne, des bulles d'air se forment, les commandes de zones fonctionnent, mais la fonction de vitesse variable ne fonctionne pas.	<p>A. L'orifice d'entrée d'air du souffleur est obstrué.</p> <p>B. Le faisceau de câblage est desserré, déconnecté ou endommagé.</p> <p>C. La commande de bulles ne fonctionne pas.</p> <p>D. Le moteur du souffleur ne fonctionne pas.</p> <p>E. L'interface utilisateur ne fonctionne pas.</p>	<p>A. Dégager l'orifice d'entrée d'air du souffleur.</p> <p>C. Vérifier les raccordements du câblage. Changer le faisceau de câblage si nécessaire.</p> <p>C. Remplacer la commande de bulles.</p> <p>D. Changer le moteur du souffleur.</p> <p>E. Remplacer l'interface utilisateur.</p>
6. Le moteur du souffleur ne s'arrête pas lorsque l'on touche l'icône Hors tension de l'interface utilisateur.	<p>A. Le faisceau de câblage est desserré, déconnecté ou endommagé.</p> <p>B. La commande de bulles ne fonctionne pas.</p> <p>C. L'interface utilisateur ne fonctionne pas.</p>	<p>A. Vérifier les raccordements du câblage. Remplacer le faisceau de câblage si nécessaire.</p> <p>B. Remplacer la commande de bulles.</p> <p>C. Remplacer l'interface utilisateur.</p>

**Dépannage (cont.)****Tableau de dépannage du système d'air**

<b>Symptômes</b>	<b>Causes probables</b>	<b>Action recommandée</b>
7. Une zone ne produit pas de bulles d'air, alors qu'une autre zone fonctionne normalement.	<p>A. La zone n'est pas sélectionnée.</p> <p>B. La vanne papillon ne fonctionne pas.</p> <p>C. Le faisceau de câblage est desserré, déconnecté ou endommagé.</p> <p>D. La commande de bulles ne fonctionne pas.</p> <p>E. L'interface utilisateur ne fonctionne pas.</p>	<p>A. Sélectionner la zone selon les instructions de la section "Instructions de fonctionnement".</p> <p>B. Changer la vanne papillon.</p> <p>C. Vérifier les raccordements du câblage. Changer le faisceau de câblage si nécessaire.</p> <p>D. Remplacer la commande de bulles.</p> <p>E. Remplacer l'interface utilisateur.</p>
8. Déversement d'eau ou endommagement constaté sous la baignoire.	<p>A. Fuite du drain ou du trop-plein.</p> <p>B. Le mur, le comptoir et/ou la porte de la douche ne sont pas entièrement étanches.</p> <p>C. Tuyauterie ou conduits d'air fissurés.</p>	<p>A. Réparer ou changer l'ensemble du drain selon les instructions du fabricant.</p> <p>B. Appliquer du mastic à la silicone sur les joints entre la baignoire et le mur, le comptoir ou la porte.</p> <p>C. Consulter le fabricant.</p>
9. La baignoire ne se purge pas automatiquement.	<p>A. Les fils du capteur de niveau sont déconnectés.</p> <p>B. Les connexions du câble d'interface utilisateur sont desserrées ou endommagées.</p> <p>C. La commande de bulles ne fonctionne pas.</p> <p>D. Le moteur du souffleur ne fonctionne pas.</p>	<p>A. Connecter les fils du capteur de niveau.</p> <p>B. Inspecter les câbles entre l'interface utilisateur, la commande de surface chauffée, la commande de bulles, et l'amplificateur de commande. Sécuriser les connexions ou remplacer les câbles selon les besoins.</p> <p>C. Remplacer la commande de bulles.</p> <p>D. Changer le moteur du souffleur.</p>

**Tableau de dépannage pour la chromothérapie (en option)**

<b>Symptôme</b>	<b>Cause probable</b>	<b>Action recommandée</b>
1. Les lampes de chromothérapie ne fonctionnent pas.	<p>A. L'alimentation à l'amplificateur de commande est coupée.</p> <p>B. L'amplificateur de commande doit être réinitialisé.</p> <p>C. La fonction de chromothérapie n'a pas été sélectionnée sur l'interface utilisateur.</p> <p>D. Les connexions des câbles de chromothérapie ou de l'interface utilisateur sont desserrées ou endommagées.</p>	<p>A. Réinitialiser le disjoncteur pour l'amplificateur de commande, puis vérifier l'alimentation électrique et les connexions.</p> <p>B. Si le voyant DEL rouge sur l'amplificateur de commande ne clignote pas, débrancher l'amplificateur de commande pendant 30 secondes, puis le rebrancher et le redémarrer.</p> <p>C. Sélectionner la fonction de chromothérapie sur l'interface utilisateur.</p> <p>D. Inspecter les câbles afin d'y rechercher des connexions desserrées ou un endommagement. Sécuriser ou remplacer les câbles selon les besoins.</p>

**Dépannage (cont.)****Tableau de dépannage pour la chromathérapie (en option)**

Symptôme	Cause probable	Action recommandée
	<p><b>E.</b> L'amplificateur de commande ne fonctionne pas.</p> <p><b>F.</b> L'interface utilisateur ne fonctionne pas.</p> <p><b>G.</b> La commande de chromathérapie ne fonctionne pas.</p>	<p><b>E.</b> Si le voyant DEL rouge de l'amplificateur de commande ne clignote pas après un redémarrage, inspecter l'amplificateur de commande et remplacer selon les besoins.</p> <p><b>F.</b> Vérifier que le câble de l'interface utilisateur est bien connecté à l'interface utilisateur et à la borne de l'amplificateur de commande. Si les connexions sont adéquates, remplacer l'interface utilisateur.</p> <p><b>G.</b> Remplacer la commande de chromathérapie.</p>
<p><b>2.</b> Les lampes de chromathérapie ne passent pas par toutes les couleurs.</p>	<p><b>A.</b> L'amplificateur de commande doit être réinitialisé.</p> <p><b>B.</b> Les connexions des câbles de chromathérapie ou de l'interface utilisateur sont desserrées ou endommagées.</p> <p><b>C.</b> L'amplificateur de commande ne fonctionne pas.</p> <p><b>D.</b> L'interface utilisateur ne fonctionne pas.</p> <p><b>E.</b> Si aucune des actions recommandées ne corrige le problème, contacter Kohler Co.</p>	<p><b>A.</b> Si le voyant DEL rouge sur l'amplificateur de commande ne clignote pas, débrancher l'amplificateur de commande pendant 30 secondes, puis le rebrancher et le redémarrer.</p> <p><b>B.</b> Inspecter les câbles pour y rechercher des connexions desserrées ou un endommagement. Sécuriser ou remplacer les câbles selon les besoins.</p> <p><b>C.</b> Si le voyant DEL rouge de l'amplificateur de commande ne clignote pas après un redémarrage, inspecter l'amplificateur de commande et remplacer selon les besoins.</p> <p><b>D.</b> Faire un cycle de toutes les fonctions de lampes de chromathérapie. Si les lampes ne passent pas par toutes les couleurs et si l'icône bleue sur l'interface utilisateur n'est pas allumée, remplacer l'interface utilisateur.</p> <p><b>E.</b> Contacter le service d'assistance à la clientèle en utilisant les coordonnées fournies sur la couverture arrière.</p>

**Tableau de dépannage de la surface chauffée (en option)**

Symptômes	Cause probable	Action recommandée
<p><b>1.</b> La surface chauffée ne se met pas en marche.</p>	<p><b>A.</b> Aucune alimentation pour la source d'alimentation électrique.</p> <p><b>B.</b> La commande de la surface chauffée doit être réinitialisée.</p>	<p><b>A.</b> Armer/réarmer le disjoncteur GFCI ou RCD; inspecter le câblage et les connexions de l'alimentation électrique.</p> <p><b>B.</b> Si le voyant DEL rouge sur la commande de surface chauffée ne clignote pas, débrancher la commande pendant 30 secondes, puis la rebrancher et la redémarrer.</p>

## Dépannage (cont.)

### Tableau de dépannage de la surface chauffée (en option)

Symptômes	Cause probable	Action recommandée
	<p>C. Les connexions du câble d'interface utilisateur sont desserrées ou endommagées.</p> <p>D. La commande de bulles ne fonctionne pas.</p> <p>E. La commande de surface chauffée ne fonctionne pas.</p> <p>F. L'alimentation électrique ne fonctionne pas.</p> <p>G. L'interface utilisateur ne fonctionne pas.</p>	<p>C. Inspecter les câbles entre l'interface utilisateur, la commande de surface chauffée, la commande de bulles, et l'amplificateur de commande. Sécuriser les connexions ou remplacer les câbles selon les besoins.</p> <p>D. Si le voyant DEL rouge de la commande de bulles ne clignote pas après un redémarrage, inspecter la commande de bulles et remplacer selon les besoins.</p> <p>E. Inspecter la commande de surface chauffée. Remplacer selon les besoins.</p> <p>F. Inspecter l'alimentation électrique. Remplacer selon les besoins.</p> <p>G. Inspecter l'interface utilisateur. Remplacer selon les besoins.</p>
2. La baignoire est en marche, mais la chaleur est faible ou inexistante.	<p>A. Câble de l'appareil de chauffage desserré ou endommagé.</p> <p>B. Matériau isolant/appareil de chauffage desserré.</p> <p>C. L'indicateur de chaleur est défini sur la température modérée.</p> <p>D. L'appareil de chauffage ne fonctionne pas.</p> <p>E. La sonde de température ne fonctionne pas.</p>	<p>A. Inspecter les câbles entre l'interface utilisateur, la commande de surface chauffée, et l'amplificateur de commande. Sécuriser les connexions ou remplacer les câbles selon les besoins.</p> <p>B. Sécuriser l'appareil de chauffage/le matériau isolant sur la baignoire.</p> <p>C. Appuyer sur l'icône plus [+] pour augmenter la température.</p> <p>D. Remplacer l'appareil de chauffage.</p> <p>E. Remplacer l'appareil de chauffage.</p>

## Entretien et nettoyage

Pour obtenir les meilleurs résultats possibles, prendre ce qui suit en considération lors de l'entretien de votre produit KOHLER:

- Toujours tester la solution de nettoyage sur une surface non visible avant de l'appliquer sur l'ensemble de la surface.
  - Essuyer les surfaces et rincer complètement avec de l'eau immédiatement après l'application du nettoyage. Rincer et sécher tout éclaboussement sur les surfaces avoisinantes.
  - Ne pas laisser les nettoyeurs tremper sur les surfaces.
  - Utiliser une éponge ou un chiffon doux et humide. Ne jamais utiliser de matériau abrasif tel qu'une brosse ou une éponge à récurer pour nettoyer les surfaces.
- Ne pas utiliser d'agents nettoyeurs en poudre, sauf si ceux-ci sont complètement dilués dans l'eau.** Des substances solides peuvent obstruer les jets d'air.
- Ne pas utiliser de solutions de nettoyage avec eau de Javel ou ammoniacale à concentration intégrale.** Les solutions de nettoyage à agents chimiques actifs peuvent endommager la surface de la baignoire.



## Entretien et nettoyage (cont.)

- **Ne pas utiliser de nettoyeurs abrasifs ou de solvants sur les surfaces des jets d'air.** Les produits nettoyeurs abrasifs et solvants peuvent endommager la surface des jets d'air.

### Maintenance des jets d'air

- S'il est nécessaire de nettoyer les jets d'air en raison de dépôts d'eau dure, mouiller un chiffon doux, non abrasif, avec du vinaigre blanc et essuyer les orifices des jets d'air bouchés. Rincer immédiatement la surface avec de l'eau propre afin d'éviter une exposition à long terme du vinaigre à la surface des jets d'air.
- Remplir la baignoire avec de l'eau jusqu'à la rangée supérieure des jets d'air. Vidanger la baignoire et appuyer sur le bouton de purge.

Pour obtenir des informations détaillées sur le nettoyage et les produits à considérer, consulter le site [www.kohler.com/clean](http://www.kohler.com/clean). Pour commander des informations sur l'entretien & le nettoyage, appeler le 1-800-456-4537.

## Garantie

### GARANTIE LIMITÉE D'UN AN

Les produits de plomberie KOHLER sont garantis contre tout vice de matériau et de fabrication pendant un an à partir de la date de l'installation.

Si un vice est découvert au cours d'une utilisation normale, Kohler Co. choisira, à sa discrétion, la réparation, le remplacement ou la rectification appropriée après inspection desdits vices par Kohler Co. pendant un (1) an à partir de la date d'installation. Kohler Co. n'est pas responsable des frais d'enlèvement ou d'installation. **L'utilisation de nettoyeurs à l'intérieur du réservoir annule la garantie.**

Pour obtenir le service de garantie, contacter Kohler Co., par l'intermédiaire du vendeur, plombier, centre de rénovation ou revendeur par internet, ou bien par écrit à l'adresse suivante Kohler Co., Attn.: Customer Care Center, 444 Highland Drive, Kohler, WI 53044, USA, ou appeler le 1-800-4-KOHLER (1-800-456-4537) à partir des É.-U. et du Canada, et le 001-800-456-4537 à partir du Mexique, ou consulter le site [www.kohler.com](http://www.kohler.com) aux É.-U., [www.ca.kohler.com](http://www.ca.kohler.com) à partir du Canada, ou [www.mx.kohler.com](http://www.mx.kohler.com) au Mexique.

**LES GARANTIES TACITES, Y COMPRIS CELLES DE COMMERCIALITÉ ET D'ADAPTATION À UN USAGE PARTICULIER, SONT EXPRESSÉMENT LIMITÉE À LA DURÉE DE LA PRÉSENTE GARANTIE. KOHLER CO. ET/OU LE REVENDEUR DÉCLINENT TOUTE RESPONSABILITÉ CONTRE LES DOMMAGES PARTICULIERS, ACCESSOIRES OU INDIRECTS.** Certains états et provinces ne permettent pas de limite sur la durée de la garantie tacite, ni l'exclusion ou la limite des dommages particuliers, accessoires ou indirects, et, par conséquent, lesdites limites et exclusions peuvent ne pas s'appliquer à votre cas. Cette garantie vous donne des droits juridiques particuliers. Vous pouvez également avoir d'autres droits qui varient d'un état ou d'une province à l'autre.

Ceci constitue la garantie écrite exclusive de Kohler Co.

## Garantie

### Garantie limitée de cinq ans pour les robinets, valves et contrôles électroniques KOHLER®

Kohler Co. garantit les robinets, valves et contrôles électroniques contre tout vice de matériau et de fabrication lors d'une utilisation domestique normale, pendant cinq ans à partir de la date d'installation du produit. La présente garantie s'applique uniquement aux robinets, valves et contrôles électroniques installés aux États-Unis, au Canada et au Mexique ("Amérique du Nord").

En cas de vice lors d'une utilisation domestique normale, Kohler Co. choisira, à sa discrétion, la réparation, le remplacement de la pièce ou du produit, ou la rectification appropriée. Tout dommage causé par un accident, une mauvaise utilisation ou un mauvais traitement n'est pas couvert par la présente garantie. Un entretien et un nettoyage inadéquats annulent la garantie\*. Une preuve d'achat (ticket de caisse d'origine) doit être présentée à Kohler Co. avec toutes les réclamations au titre de la garantie. Kohler Co. n'est pas responsable des frais de main-d'œuvre, d'installation ou de tout autre frais particulier accessoire ou indirect

## **Garantie (cont.)**

que ceux susmentionnés. La responsabilité de Kohler Co. ne dépassera en aucun cas le prix d'achat du robinet, de la valve ou du contrôle.

Si les robinets, les valves ou les contrôles électroniques sont utilisés dans un commerce ou si ces articles sont installés en dehors d'Amérique du Nord, Kohler Co. garantit les robinets, les valves ou les contrôles contre tout vice de matériau et de fabrication pendant un (1) an à partir de la date d'installation dudit produit, et toutes les autres modalités de la présente garantie s'appliquent à l'exception de sa durée.

Pour toute réclamation au titre de la présente garantie, contacter le vendeur, plombier, centre de rénovation ou revendeur par internet. Fournir tous les renseignements pertinents à la réclamation, dont notamment une description complète du problème et du produit, le numéro de modèle, la date et le lieu d'achat du produit, ainsi que la date de son installation. Joindre également l'original de la facture. Pour de plus amples renseignements ou pour obtenir les coordonnées du service de réparation le plus proche, écrire à Kohler Co., Attn: Customer Care Center, Kohler, Wisconsin 53044, USA, ou appeler le 1-800-4-KOHLER (1-800-456-4537) à partir des É.-U. et du Canada, et le 001-800-456-4537 à partir du Mexique, ou consulter le site [www.kohler.com](http://www.kohler.com) aux É.-U., [www.ca.kohler.com](http://www.ca.kohler.com) à partir du Canada, ou [www.mx.kohler.com](http://www.mx.kohler.com) au Mexique.

**LES GARANTIES SUSMENTIONNÉES SONT FOURNIES AU LIEU ET PLACE DE TOUTES AUTRES GARANTIES, EXPRESSES OU TACITES, Y COMPRIS LES GARANTIES TACITES DE COMMERCIALITÉ ET D'ADAPTATION À UN USAGE PARTICULIER.**

**KOHLER CO. ET/OU LE REVENDEUR DÉCLINENT TOUTE RESPONSABILITÉ CONTRE LES DOMMAGES PARTICULIERS, ACCESSOIRES OU INDIRECTS.** Certains états et provinces ne permettent pas de limite sur la durée de la garantie tacite, ni l'exclusion ou la limite des dommages, et, par conséquent, lesdites limites et exclusions peuvent ne pas s'appliquer à votre cas. La présente garantie accorde au consommateur des droits juridiques particuliers. Vous pouvez également avoir d'autres droits qui varient d'un état ou d'une province à l'autre. La présente garantie est accordée uniquement à l'acquéreur d'origine et exclut tous dommages dus à une mauvaise installation, un usage abusif ou une mauvaise utilisation du produit, qu'ils soient effectués par un entrepreneur, une société de services ou le consommateur.

Ceci constitue la garantie écrite exclusive de Kohler Co.

**\*Ne jamais utiliser de nettoyants contenant des agents abrasifs, de l'ammoniaque, de l'eau de Javel, des acides, des cires, de l'alcool, des dissolvants ou autres produits non recommandés pour le chrome. Ceci annulera la garantie.**

# Guía del usuario

## Bañera vibracústica con jets de aire

### INSTRUCCIONES DE SEGURIDAD

#### LEA Y SIGA TODAS LAS INSTRUCCIONES

#### GUARDE ESTAS INSTRUCCIONES

##### INSTRUCCIONES RELATIVAS A LOS RIESGOS DE INCENDIO, SACUDIDA ELÉCTRICA O LESIONES PERSONALES



**ADVERTENCIA:** Al usar aparatos eléctricos, siga siempre las precauciones básicas, incluyendo las siguientes:



**PELIGRO: Riesgo de lesiones personales o ahogamiento.** No permita que los niños utilicen esta unidad sin estricta supervisión en todo momento.



**ADVERTENCIA: Riesgo de lesiones personales.** Para evitar lesiones, tenga cuidado al entrar y salir de la bañera.



**ADVERTENCIA: Riesgo de sacudida eléctrica.** No coloque aparatos eléctricos (como secador de pelo, lámparas, teléfono, radio o televisión) a menos de 5' (1,5 m) de esta bañera.



**ADVERTENCIA: El uso de alcohol, drogas o medicamentos puede aumentar enormemente el riesgo de sufrir hipertermia fatal.** La inmersión prolongada en agua caliente puede producir hipertermia. La hipertermia ocurre cuando la temperatura interna del cuerpo alcanza un nivel superior a la temperatura corporal normal de 98,6°F (37°C). Los síntomas de la hipertermia incluyen el aumento de la temperatura corporal interna, mareos, letargo, somnolencia y desfallecimiento. Los efectos de la hipertermia incluyen: (a) incapacidad para percibir calor, (b) incapacidad para reconocer la necesidad de salir de la bañera, (c) inconsciencia de un peligro inminente, (d) daño al feto en mujeres embarazadas, (e) inhabilidad física para salir de la bañera y (f) pérdida del conocimiento con peligro de ahogarse.



**ADVERTENCIA: Riesgo de lesiones mortales.** Las mujeres embarazadas o que posiblemente estén embarazadas deben consultar a un médico antes de usar la bañera.



**ADVERTENCIA: Riesgo de hipertermia o ahogamiento.** No utilice la bañera inmediatamente después de hacer ejercicio.



**ADVERTENCIA: Riesgo de hipertermia o ahogamiento.** Una temperatura del agua superior de los 100°F (38°C) puede causar lesiones. Pruebe y ajuste la temperatura del agua antes de utilizar.



**ADVERTENCIA: Riesgo de lesiones personales.** No deje caer ni introduzca objetos en ninguna de las aberturas.

Use esta bañera únicamente con el fin para el que se ha fabricado, tal como se explica en esta guía. No use equipos adicionales que no estén recomendados por Kohler Co.

La bañera se debe conectar a un circuito protegido por un interruptor de circuito con pérdida a tierra (GFCI)\*. El instalador debe suministrar dicho interruptor GFCI, cuyo funcionamiento debe probarse en forma rutinaria. Para probar el GFCI, oprima el botón de prueba. El GFCI debe interrumpir el suministro eléctrico. Oprima el botón de restablecer (reset) la alimentación eléctrica. Esto debe restablecer la alimentación eléctrica. Si el interruptor de protección GFCI no funciona de este modo, significa que está averiado. Si el GFCI interrumpe la alimentación a la bañera sin haber activado el botón de prueba, significa que existe corriente a tierra, indicando la posibilidad de una sacudida eléctrica. No utilice esta bañera. Desconecte la

## INSTRUCCIONES DE SEGURIDAD (cont.)

bañera y solicite que un representante de servicio autorizado solucione el problema.

Su nueva bañera KOHLER está incluida en la lista de Underwriter's Laboratories, asegurando así su seguridad y la de su familia. Asimismo, esta bañera cumple con las estrictas normas del ANSI e IAPMO establecidas dentro de la industria de plomería.

\*Fuera de los Estados Unidos, este dispositivo se conoce como un dispositivo de corriente residual (RCD, por sus siglas en inglés).

## Contenido

INSTRUCCIONES DE SEGURIDAD .....	1
Identificación del producto .....	2
Especificaciones .....	2
Su bañera vibracústica con jets de aire .....	3
Iconos de la interface del usuario .....	5
Funcionamiento de la bañera .....	6
Menú Configuración .....	7
Experiencias .....	9
Sistema de jets de aire .....	10
Cromoterapia (si está equipada) .....	12
Superficie de calefacción (si está equipada) .....	13
Sonido auxiliar .....	14
Ajuste de la resonancia .....	15
Componentes (con cromoterapia y superficie de calefacción) .....	16
Componentes (sin cromoterapia ni superficie de calefacción) .....	17
Guía para resolver problemas .....	17
Cuidado y limpieza .....	24
Garantía .....	25
Garantía .....	25

## Identificación del producto

Modelo # K-\_\_\_\_\_

Escriba el número de modelo, copiado de la etiqueta de la caja.

## Especificaciones

### Interface del usuario

Temperatura ambiental	Máx. 125°F (51,5°C)
Humedad relativa máxima	100% con condensación (Sólo superficie externa)
Longitud del cable de la interface del usuario	25' (7,6 m)

### Amplificador de control

Temperatura ambiental	Mayor de 34°F (1°C), Máx. 104°F (40°C)
Humedad relativa máxima	95% sin condensación
Longitud del cable del transductor	25' (7,6 m)
Longitud del cable de cromoterapia	25' (7,6 m)
Longitud del cable de control	25' (7,6 m)

### Circuitos eléctricos

120 V, 15 A, 60 Hz

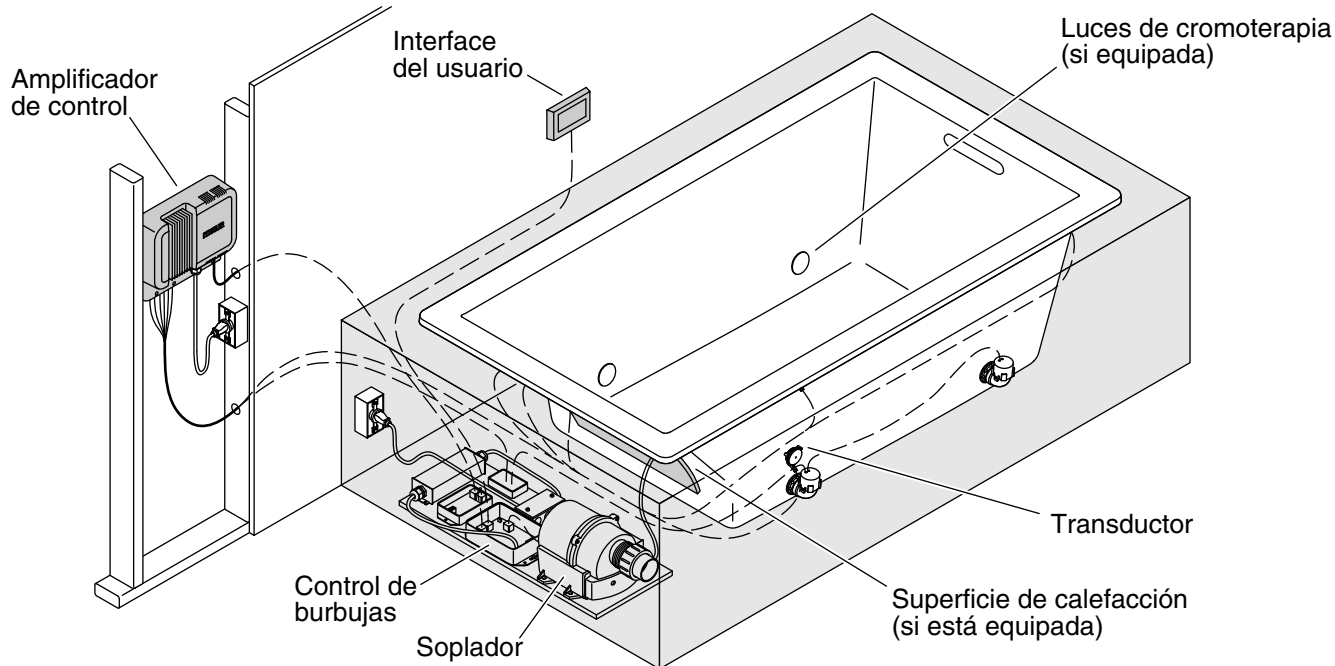

## Su bañera vibracústica con jets de aire

Su bañera vibracústica con jets de aire está diseñada para ofrecer una experiencia de sonido circundante resonante y relajante. La bañera está equipada de los siguientes componentes:

- **Bañera**– Permite al usuario relajarse con confort mientras disfruta la experiencia vibracústica.
- **Soplador** – entrega aire templado a velocidad variable a tres zonas de jets de aire, lo que crea miles de burbujas. La intensidad de las burbujas se puede adaptar para producir una suave sensación relajante o un masaje vigoroso.
- **Interface del usuario** – Provee un control práctico de las funciones de la unidad, permitiendo seleccionar experiencias, regular la intensidad de resonancia, activar y ajustar la intensidad de las burbujas, y encender y apagar la unidad. La interface también le permite seleccionar una fuente de música auxiliar (si está conectada), y ajustar la iluminación de cromoterapia y la temperatura de la superficie de calefacción (si está equipada).
- **Luz de cromoterapia (si está equipada)** – Agrega ambiente a su baño con un ciclo continuo de ocho colores, o puede seleccionar la iluminación en un color específico.
- **Superficie de calefacción (si está equipada)** – Provee calor calmante a su espalda, hombros y cuello con la configuración de tres temperaturas.
- **Transductores** – Componentes a través de los cuales la pulsación vibracústica se transfiere a la bañera. Cuando la bañera está llena de agua, dos transductores están arriba de la línea de agua y cuatro están abajo de la línea de agua.
- **Amplificador de control** – Provee energía eléctrica a los transductores y a la iluminación de cromoterapia (si está equipada) para crear las experiencias vibracústicas calmantes o vigorizantes. El control también tiene un puerto para conectar una fuente de música auxiliar opcional.

La bañera ofrece varias experiencias vibracústicas diferentes:

- **"Awakening," "Solitude," "Transcendence," "Letting Go," "Toms," y "Up Down"** – seis experiencias personalizadas que combinan sonido y vibraciones diseñadas para relajar y energizar la mente y el cuerpo.

### **Su bañera vibracústica con jets de aire (cont.)**

- La resonancia del sonido, el color de la luz y el calor lumbar se pueden ajustar para cada experiencia según desee. Consulte las secciones "Ajuste de la resonancia", "Cromoterapia" y "Superficie de calefacción".

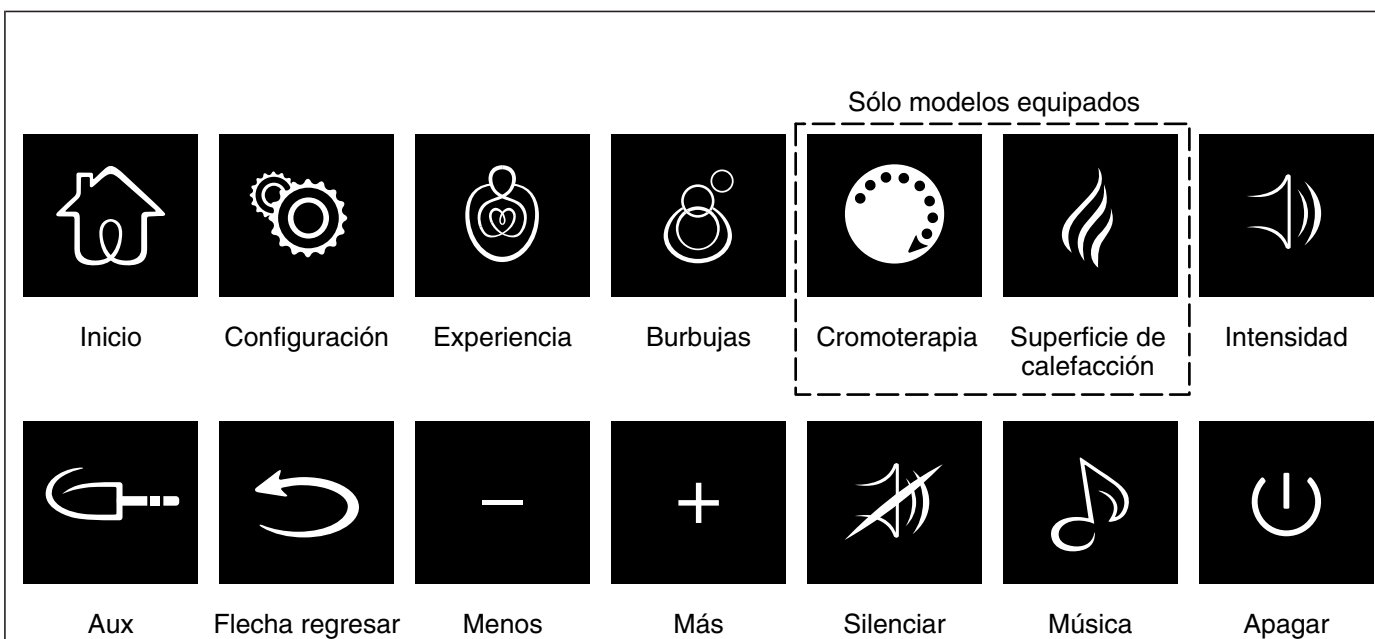

## Iconos de la interface del usuario

- **Icono [Inicio]** – El menú principal que muestra cuando la interface del usuario está encendida.
- **Icono [Configuración]** – Permite acceso a los menús para brillo, idioma y restablecer.
- **Icono [Experiencia]** – Combinación de vibraciones de sonido y composiciones originales diseñadas para relajar la mente y el cuerpo.
- **Icono [Burbujas]** – Activa el motor soplador y permite seleccionar la intensidad de las burbujas y los ajustes por zona.
- **Icono [Cromoterapia]** (sólo modelos equipados) – Enciende y apaga las luces de cromoterapia en la bañera y permite ajustar el color.
- **Icono [Superficie de calefacción]** (sólo en modelos equipados) – Enciende y apaga el soporte lumbar con calefacción, y controla la configuración de temperatura (baja, media y alta).
- **Icono [Intensidad]** – Permite el ajuste de la resonancia de sonido arriba del agua y abajo del agua para todas las experiencias.
- **Icono [Aux]** – Permite la selección de música desde un dispositivo de audio externo conectado via el conector “Entrada de línea” en el amplificador de control.
- **Icono [Flecha regresar]** – Permite navegar regresando a la pantalla anterior.
- **Icono Menos [-]** – Reduce la intensidad de la resonancia, la temperatura de la superficie de calefacción, o la brillantes de la pantalla de la interface.
- **Icono Más [+]** – Aumenta la intensidad de la resonancia, la temperatura de la superficie de calefacción, o la brillantes de la pantalla de la interface.
- **Icono [Silenciar]** – Enciende o apaga la resonancia de sonido.
- **Icono [Música]** – Enciende o apaga el sonido auxiliar.
- **Icono [Apagar]** – Apaga la interface del usuario.

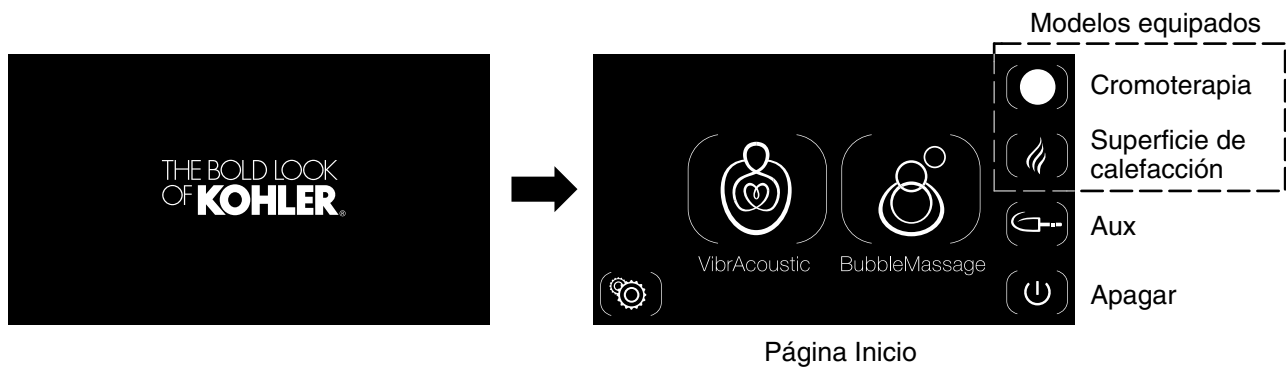

## Funcionamiento de la bañera

### Llene la bañera

- Para comenzar a usar su bañera, cierre el desagüe, luego llene la bañera con agua.
- Con la mano, pruebe la temperatura del agua para su confort y seguridad. Entre con cuidado a la bañera.

### Encienda la interface

**NOTA: Interface del usuario “Modo” suspender**– A fin de aumentar su experiencia de baño, la interface está programada para que se oscurezca después de dos minutos de inactividad. En el modo en espera, la pantalla estará en blanco. Para continuar con el funcionamiento normal, toque la pantalla de la interface.

**NOTA:** Si la interface no funciona correctamente, consulte la sección “Guía para resolver problemas” en esta guía antes de llamar a un representante de servicio calificado.

- Toque la pantalla para encender la interface. El logo KOHLER aparecerá brevemente y se atenuará, luego aparecerá la página de inicio.

### Cómo navegar en la pantalla de activación al toque

**NOTA:** Todos los iconos de los menús de la pantalla de activación al toque de la interface están entre corchetes.

- Para seleccionar una opción de menú, toque el icono deseado.
- Los corchetes del icono seleccionado se iluminará al tocar el icono, luego la pantalla cambiará a la opción de menú seleccionada.

### Página Inicio

- La página de inicio muestra los iconos [VibrAcoustic] y [BubbleMassage]. El lado izquierdo de la pantalla muestra el icono [Configuración].
- **Bañeras con cromoterapia y con superficie de calefacción (se muestran):** Provea las opciones en el lado derecho de la pantalla para: [Cromoterapia], [Superficie de calefacción], [Aux], y [Apagar].
- **Bañeras sin cromoterapia ni superficie de calefacción:** Provea las opciones en el lado derecho de la pantalla para: [Aux], [Intensidad], [Configuración] y [Apagar].



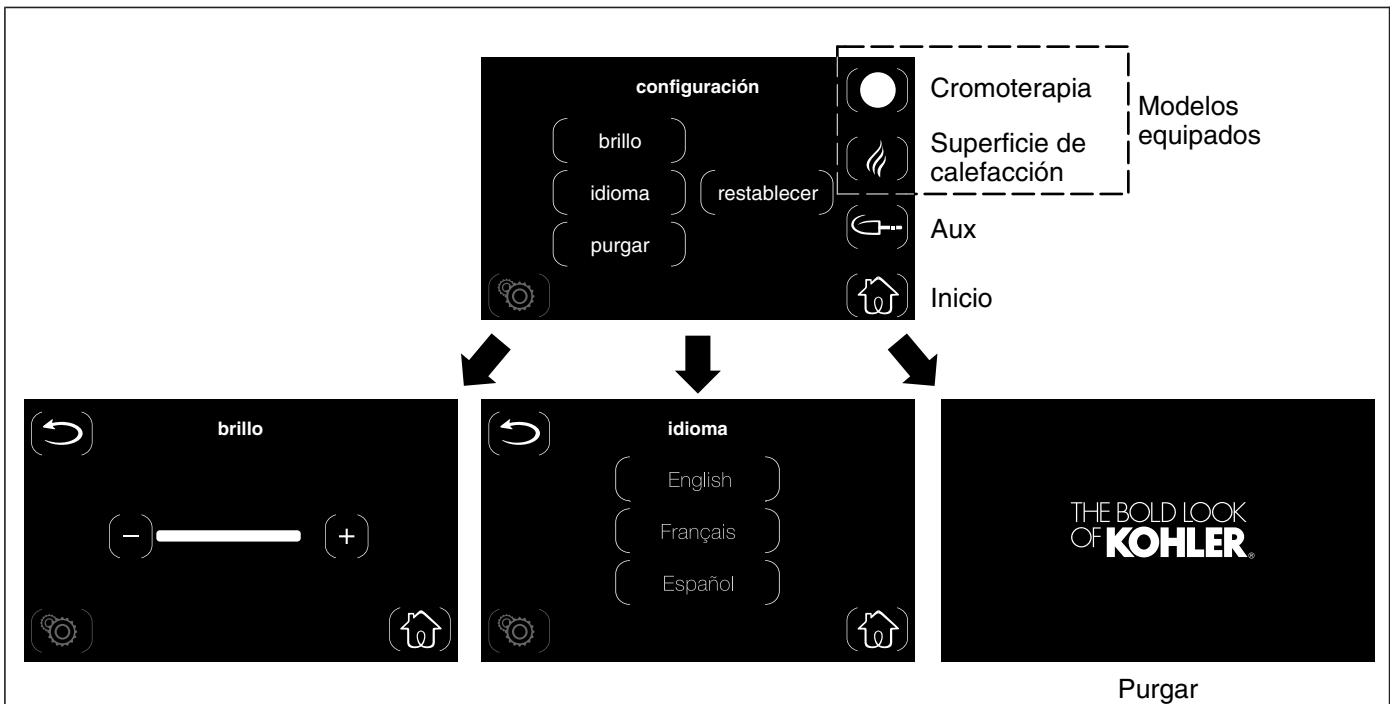

## Menú Configuración

- A partir de la página de inicio, toque el icono [Configuración] para tener acceso a la pantalla de configuración.
- El menú [Configuración] tiene tres opciones: [Brillo], [Idioma] y [Restablecer].

### Brillo de la pantalla

- La opción [Brillo] controla la intensidad de la pantalla de la interface.
- Toque el icono menos [-] para reducir el brillo, o el icono más [+] para aumentar el brillo.
- Para regresar al menú [Configuración], toque el icono [Flecha regresar] en el lado izquierdo de la pantalla.
- Para regresar a la página de inicio, toque el icono [Inicio].

### Idioma

- El menú [Idioma] tiene tres opciones: [English], [Français] o [Español].
- Toque el idioma que desee. El idioma seleccionado se ilumina y todas las pantallas vistas desde ese momento se mostrarán en el idioma seleccionado.
- Para regresar al menú [Configuración], toque el icono [Flecha regresar] en el lado izquierdo de la pantalla.
- Para regresar a la página de inicio, toque el icono [Inicio].

### Ciclo de purga manual

- La opción [Purga] está disponible para sacar el agua que haya quedado en el sistema de aire para las burbujas.
- Haga funcionar el ciclo de purga manual únicamente después de haber parado el sistema de aire y de haber desaguado la bañera.
- Toque la opción [Purga] para que comience el ciclo. El sistema de aire funciona a baja velocidad para soplar el agua residual de la tubería de aire.
- Después de 2 minutos, el sistema de aire se para automáticamente.

## Menú Configuración (cont.)

- Consulte la sección "BubbleMassage" para obtener más información acerca del funcionamiento del sistema de aire.

### Restablecer

- La opción [Restablecer] está disponible para restablecer el sistema a los valores de fábrica si la interface del usuario no funciona correctamente.

**NOTA:** Para restablecer el amplificador de control y mantener la configuración personalizada de la interface del usuario, desenchufe la fuente de alimentación eléctrica al amplificador, espere 30 segundos, luego vuelva a enchufar.

**NOTA:** Restablecer el sistema retornará la interface a los valores originales predeterminados de fábrica.

- La opción de restablecer restablece la interface del usuario así como el amplificador de control.
- Para restablecer el sistema, toque la opción [Restablecer]. Después de varios segundos, el sistema se apagará y volverá a encender y la interface del usuario regresará a la página de inicio.

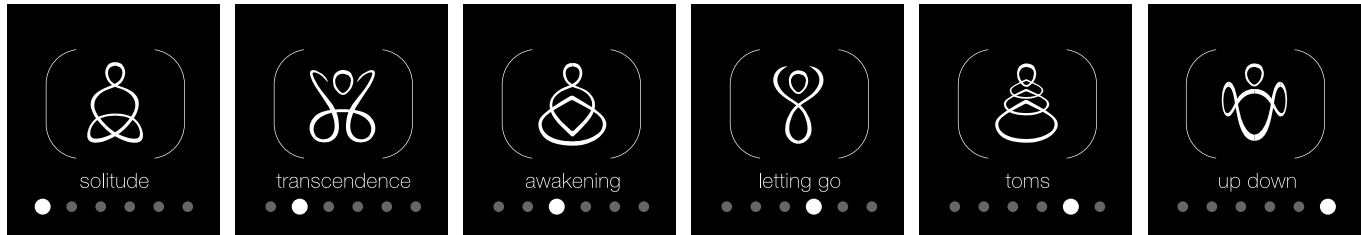
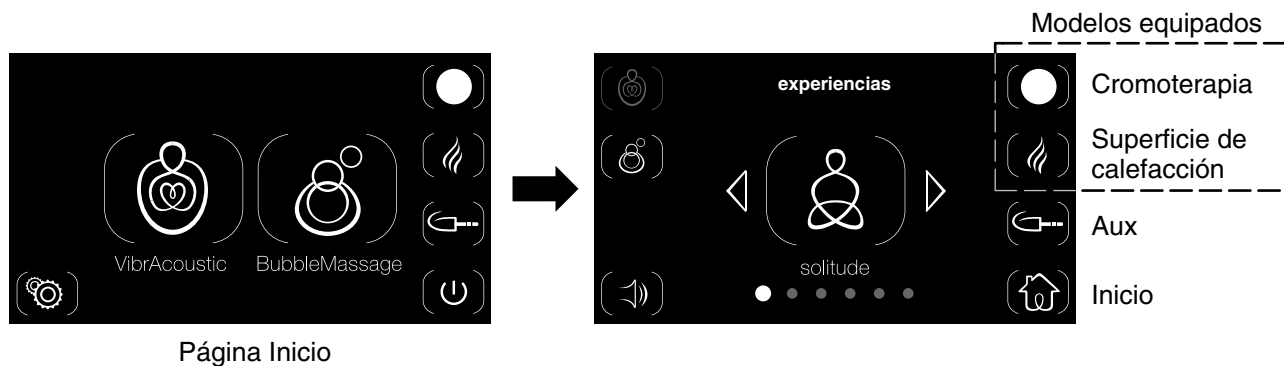

## Experiencias

**NOTA: Duración de la experiencia** – La unidad está diseñada para funcionar continuamente durante 2 horas y luego se apaga independientemente de si está tocando una experiencia o un sonido auxiliar. Dentro del lapso de estas 2 horas, si el usuario toca la pantalla de la interface, el temporizador de 2 horas se restablece y vuelve a comenzar.

### Encienda una experiencia

- A partir de la página de inicio, toque el icono grande [VibrAcoustic] para tener acceso a las diferentes opciones de experiencias.
- La pantalla mostrará un icono de experiencia entre corchetes.
- Toque el icono para comenzar la experiencia. Los corchetes se iluminarán mientras la experiencia toca.
- La experiencia tocará durante 2 horas a menos que el usuario toque la pantalla para aumentar el temporizador o la apague.

### Seleccione una experiencia

- Las experiencias se pueden cambiar tocando las flechas a la derecha o izquierda del icono. Se puede seleccionar una experiencia diferente mientras una experiencia esté tocando.
- La resonancia del sonido se puede ajustar para cada experiencia según desee. Consulte la sección "Ajuste de la resonancia".
- Si están equipadas, el color de la luz y la temperatura de la superficie de calefacción también se pueden ajustar para cada experiencia. Consulte las secciones "Cromoterapia" y "Superficie de calefacción".

### Apague la experiencia

- Toque el icono para apagar la experiencia.

**NOTA:** El encender un sonido auxiliar parará la experiencia que esté tocando actualmente. Consulte la sección "Sonido auxiliar".

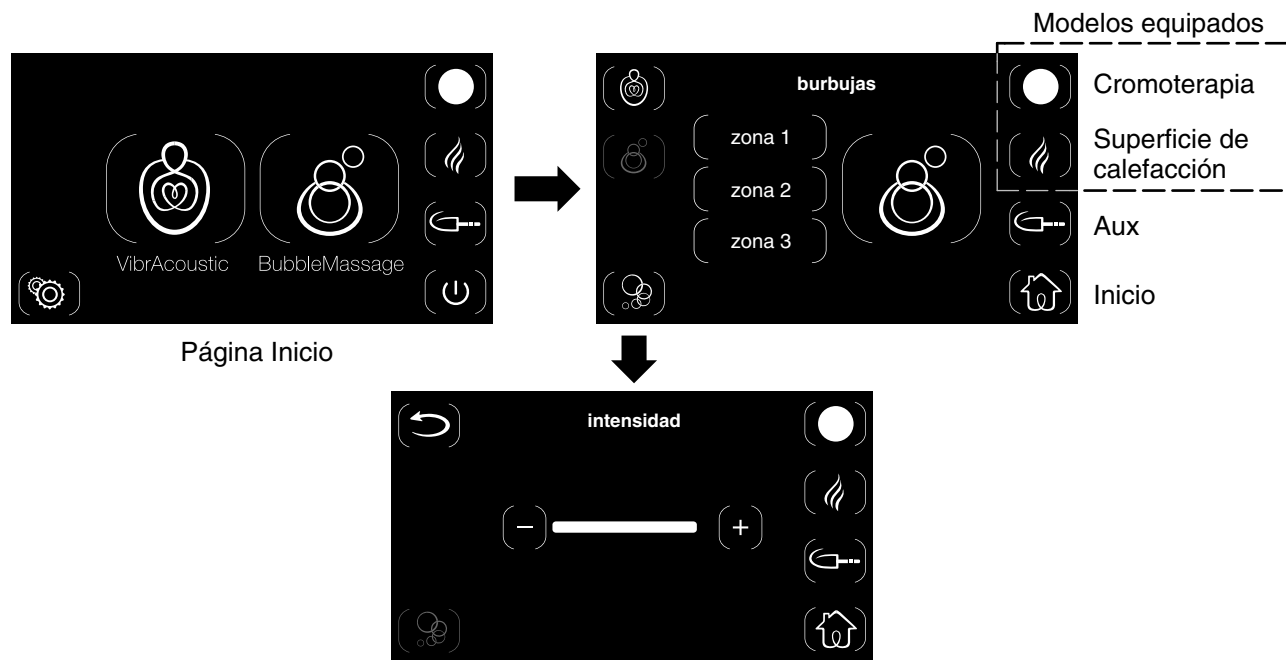

## Sistema de jets de aire

**NOTA: Duración de las burbujas** – El sistema de jets de aire está diseñado para funcionar de manera continua durante 20 minutos y entonces apagarse. Dentro del lapso de estos 20 minutos, si el usuario toca la pantalla de la interface, el temporizador de 20 minutos se restablece y vuelve a comenzar.

### Encienda las burbujas

- A partir de la página de inicio, toque el icono grande [BubbleMassage] para tener acceso al menú de burbujas.
- El menú de burbujas controla las opciones de los jets de aire.
- Toque el icono grande para encender el sistema de jets de aire. Los corchetes se iluminan, lo que indica que los jets de aire están encendidos.
- El sistema de jets de aire funciona durante 20 minutos a menos que el usuario toque la pantalla para aumentar el temporizador o para apagarlo.

### Seleccione las zonas

- El sistema de jets de aire viene equipado con tres zonas. Seleccione una o más zonas tocando la opción deseada.
- **Zona 1:** los jets de aire en un extremo de la bañera.
- **Zona 2:** los jets de aire a los lados de la bañera.
- **Zona 3:** los jets de aire en el extremo opuesto de la bañera.

### Ajuste la intensidad de las burbujas

- La intensidad de las burbujas se puede controlar al ajustar la velocidad del soplador.
- Mientras el sistema de jets de aire esté funcionando, toque el icono [Burbujas] para obtener acceso al menú de intensidad.
- Toque el icono más [+] para aumentar la intensidad, o el icono menos [-] para disminuir la intensidad.
- Para regresar al menú de burbujas, toque el icono [Flecha regresar] en el lado izquierdo de la pantalla.

## **Sistema de jets de aire (cont.)**

### **Apague las burbujas**

- Toque el icono grande para apagar el sistema de jets de aire.
- Cuando la bañera se vacía por debajo de los sensores de nivel, se inicia un ciclo de purga automático de 2 minutos. El sistema de jets de aire funciona a baja velocidad para soplar el agua residual de la tubería de aire.
- Consulte información acerca de cómo activar un ciclo de purga manual en la sección "Menú Configuración".

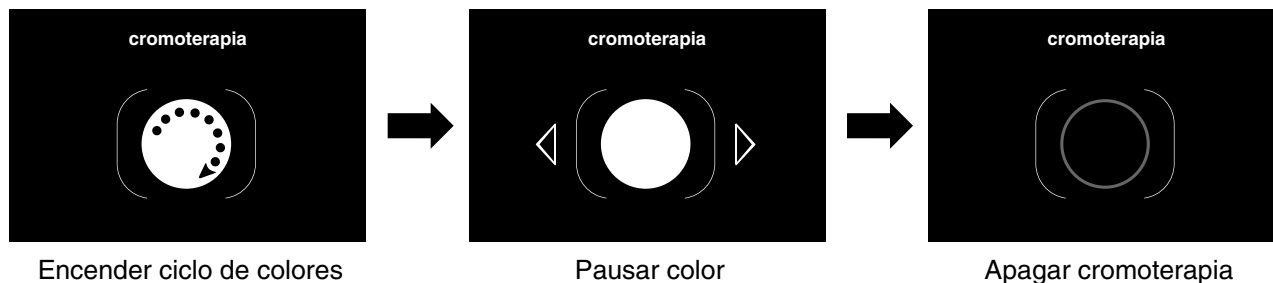
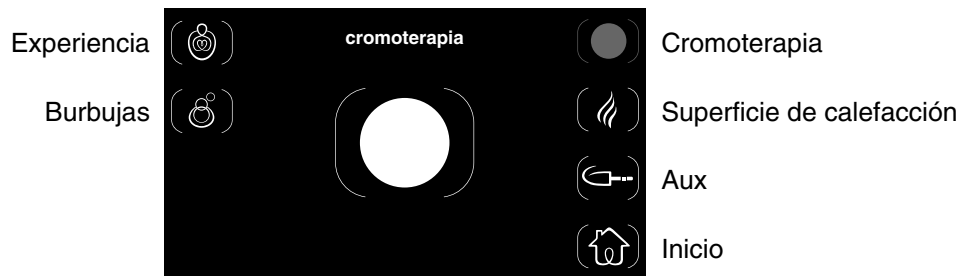

## Cromoterapia (si está equipada)

Si su bañera vibracústica está equipada con luces de cromoterapia, la página de inicio de la interface del usuario mostrará un icono [Cromoterapia] en la esquina superior derecha de la pantalla.

Hay disponibles tres opciones de cromoterapia: ciclo continuo de los ocho colores de luz, pausa en un color de luz seleccionado y apagar luces de cromoterapia. Para tener acceso a estas opciones, toque el icono [Cromoterapia] hasta alcanzar la configuración deseada.

### Encienda la cromoterapia

**NOTA:** La configuración predeterminada de cromoterapia es un ciclo continuo de los ocho colores de luz.

- Toque el icono [Cromoterapia] ubicado en la esquina superior de la pantalla de la interface para encender las luces de cromoterapia. Los corchetes se iluminarán, y aparecerá una flecha punteada dentro del icono para indicar que las luces están ciclando a través de todos los colores.
- Las luces de cromoterapia ciclarán continuamente en el ciclo de ocho colores. Un ciclo completo toma aproximadamente 1 minuto.

### Pause el ciclo de colores de cromoterapia

- Las luces de cromoterapia se pueden fijar en un color específico.
- Toque el icono [Cromoterapia] para pausar el ciclo de cromoterapia. La flecha punteada desaparecerá para indicar que las luces se han pausado en el color seleccionado.
- Durante el modo PAUSA, la pantalla mostrará flechas hacia la derecha e izquierda.
- Toque la flecha derecha o izquierda para pasar al color de luz de cromoterapia deseado.

### Apague la cromoterapia

- Toque el icono [Cromoterapia] iluminado para apagar las luces de cromoterapia. El icono y los corchetes ya no se iluminan y desaparecen todas las flechas.

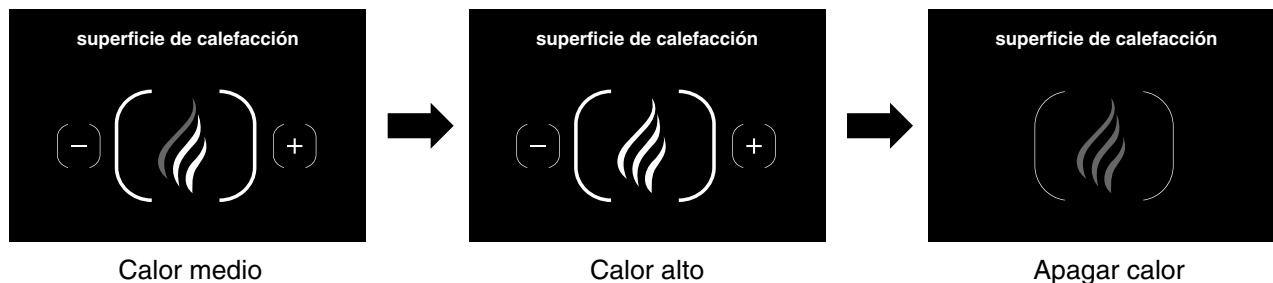
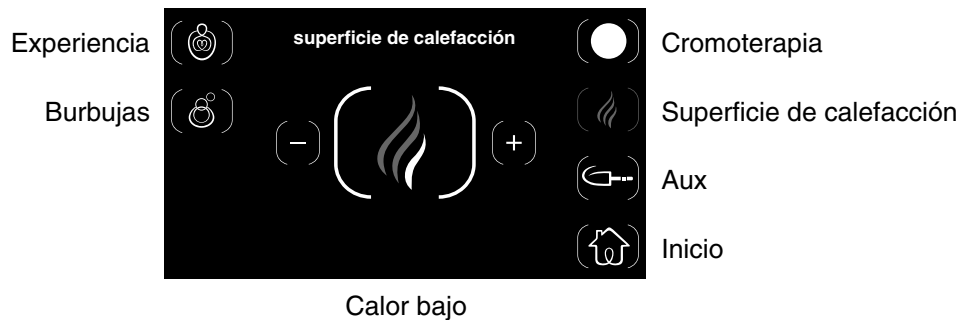

## Superficie de calefacción (si está equipada)

**AVISO:** La superficie de calefacción permanecerá encendida hasta que la apague manualmente tocando el icono iluminado [Superficie de calefacción].

### Encienda la superficie de calefacción

**NOTA:** El calentador se enciende en calor bajo o en el último valor de temperatura seleccionado.

- Para encender el calor lumbar, toque el icono [Superficie de calefacción] ubicado en el lado derecho de la pantalla de la interface. El icono y los corchetes se iluminan en el centro de la pantalla.

### Ajuste la configuración de temperatura

**NOTA:** Después de 60 minutos de inactividad, el calentador se restablece automáticamente a calor bajo si la temperatura se encontraba en media o alta.

- El icono [Superficie de calefacción] consta de tres llamas individuales. La iluminación de una o más llamas indica la configuración de temperatura activada.
- Toque el icono menos [-] para reducir la temperatura, o el icono más [+] para aumentar la temperatura. Las llamas individuales se iluminan u oscurecen para indicar la configuración de temperatura seleccionada.
- **Calor bajo:** se ilumina la llama inferior.
- **Calor medio:** se iluminan las llamas inferior y de enmedio.
- **Calor alto:** se iluminan las tres llamas.

### Apague la superficie de calefacción

- Toque el icono iluminado [Superficie de calefacción] para apagar el calor lumbar. El icono y los corchetes ya no se iluminan y desaparecen los iconos menos [-] y más [+].

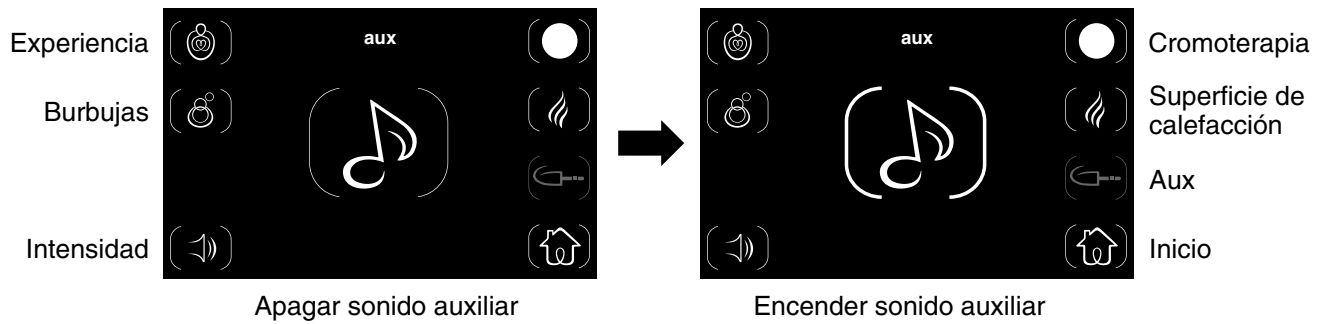

## Sonido auxiliar

**NOTA:** La opción de sonido auxiliar es funcional sólo si existe una conexión de cable entre el amplificador de control y un dispositivo de sonido auxiliar.

**NOTA:** El encender un sonido auxiliar parará la experiencia que esté tocando actualmente.

- La conexión auxiliar se puede usar para conectar dispositivos de Bluetooth y otros dispositivos de audio para que los usuarios puedan reproducir su propia música con la bañera vibracústica.
- Para tener acceso al sonido auxiliar, toque el icono [Aux] ubicado en el lado derecho de la pantalla.
- Si está conectada una fuente de sonido auxiliar, toque el icono [Música] para encender el sonido. Los corchetes que encierran el icono se iluminarán cuando el sonido esté encendido.

**NOTA:** Si el sonido no resuena a través de los transductores al estar iluminados los corchetes del icono [Música], asegúrese de que el dispositivo auxiliar esté bien conectado y encendido, y que la función SILENCIAR auxiliar esté apagada.

- La intensidad de la resonancia del sonido auxiliar se puede controlar desde la interface del usuario o desde el dispositivo de sonido auxiliar. Consulte la sección "Ajuste de la resonancia" para ajustar el sonido auxiliar desde la interface del usuario.
- Para apagar el sonido auxiliar, toque el icono [Música]. Los corchetes ya no se iluminarán con brillantez.



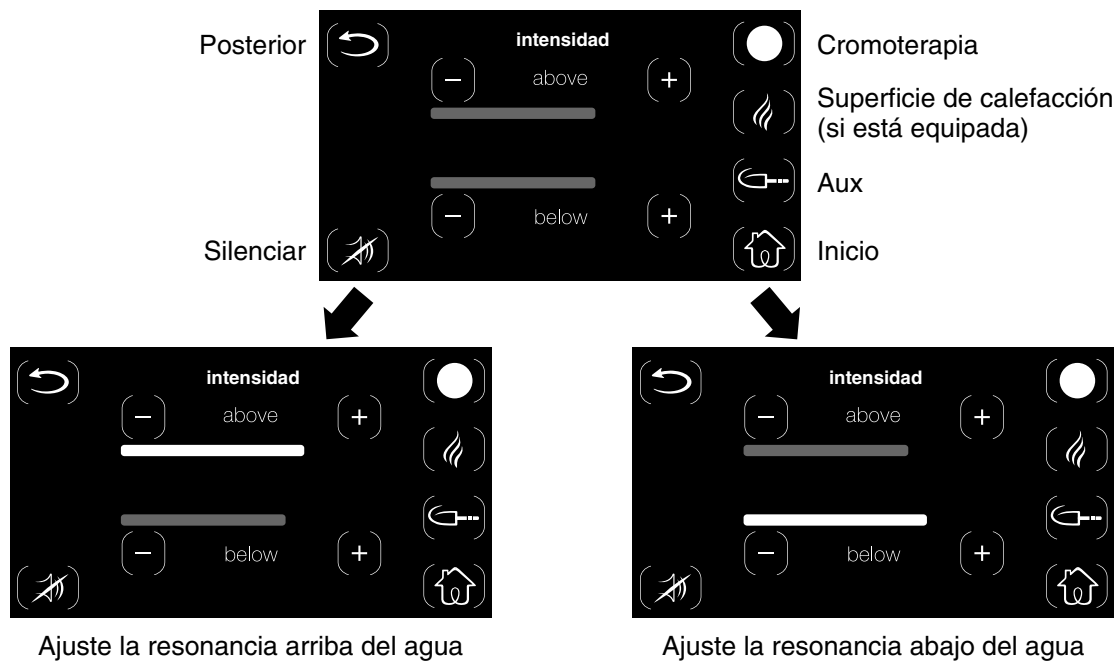

## Ajuste de la resonancia

La bañera está equipada de seis transductores. Cuando la bañera está llena de agua, dos transductores están arriba de la línea de agua y cuatro están abajo de la línea de agua.

Siga los pasos a continuación para ajustar la intensidad de los transductores.

### Resonancia arriba del agua

- Esta función permite el ajuste de la resonancia del sonido arriba del agua para todas las experiencias.
- Mientras una experiencia esté funcionando, toque el icono menos [-] o el más [+] arriba de las barras indicadores para ajustar la intensidad de la resonancia que viene de los transductores ubicados cerca de la parte superior de la bañera.
- Toque el icono menos [-] para reducir la intensidad, o el icono más [+] para aumentar la intensidad.

### Resonancia abajo del agua

- Esta función permite el ajuste de la resonancia del sonido abajo del agua para todas las experiencias.
- Mientras una experiencia esté funcionando, toque el icono menos [-] o el más [+] arriba de las barras indicadores para ajustar la intensidad de la resonancia que viene de los transductores ubicados cerca del fondo de la bañera.
- Toque el icono menos [-] para reducir la intensidad, o el icono más [+] para aumentar la intensidad.

### Silenciar

- Esta función silencia la combinación de sonido y vibración proveniente de los transductores.
- Toque el Icono [Silenciar] para encender o apagar la resonancia de sonido. El icono y los corchetes se iluminarán cuando SILENCIAR esté encendido.

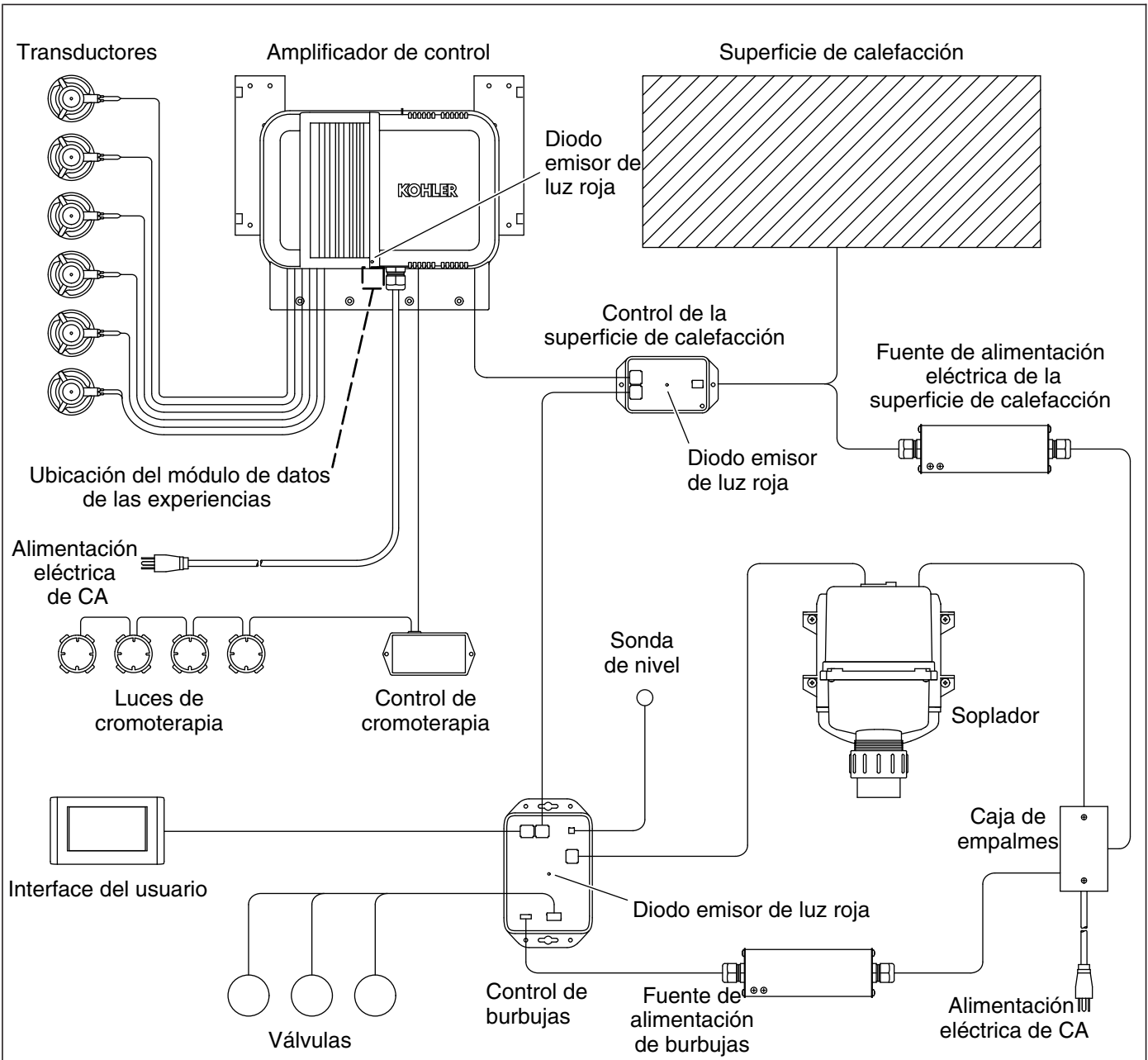

**Componentes (con cromoterapia y superficie de calefacción)**

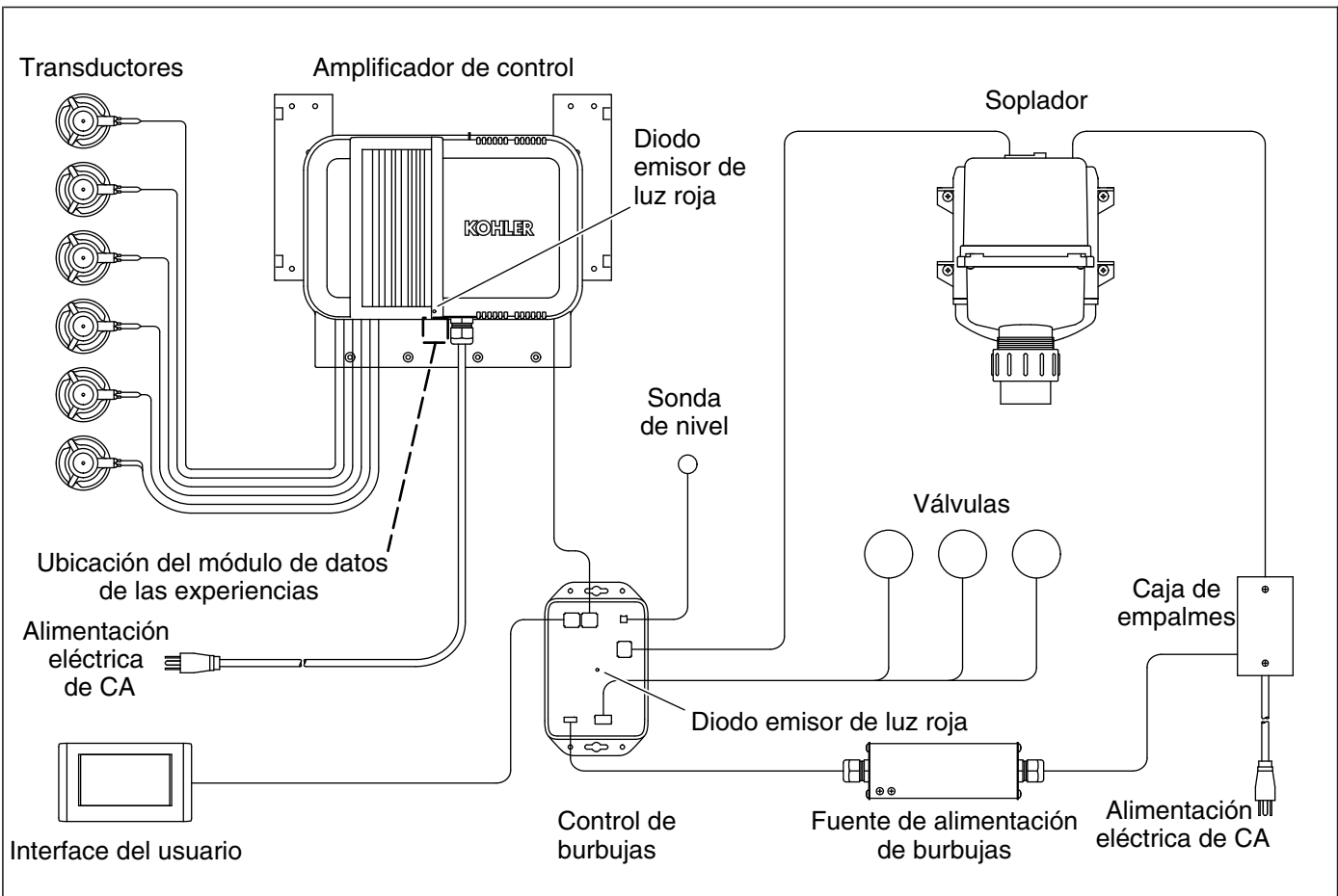

## Componentes (sin cromoterapia ni superficie de calefacción)

### Guía para resolver problemas

**NOTA:** Para información sobre piezas de repuesto, visite la página de su producto en [www.kohler.com/serviceparts](http://www.kohler.com/serviceparts).

Esta guía para resolver problemas está diseñada únicamente como ayuda general. Si tiene preguntas con respecto al servicio o a la instalación, llame al 1-800-4KOHLER.

#### Tabla para resolver problemas de la bañera vibracústica

Síntoma	Causa probable	Acción recomendada
1. No hay sonido; ninguna experiencia funciona.	<p><b>A.</b> No hay corriente eléctrica al amplificador de control.</p> <p><b>B.</b> Se debe restablecer el amplificador de control.</p> <p><b>C.</b> La conexión del módulo de datos de experiencias está floja o dañada.</p> <p><b>D.</b> No se ha seleccionado una experiencia en la interface del usuario.</p>	<p><b>A.</b> Restablezca el interruptor de circuitos al amplificador de control, luego verifique el suministro de energía eléctrica y las conexiones.</p> <p><b>B.</b> Si el LED rojo en el amplificador de control no está parpadeando, desenchufe el amplificador de control por 30 segundos, luego enchúfelo y vuelva a iniciar.</p> <p><b>C.</b> Revise que la conexión del módulo de datos no esté floja ni dañada. Apriete las conexiones o reemplace el módulo según sea necesario.</p> <p><b>D.</b> Seleccione una experiencia.</p>

## Guía para resolver problemas (cont.)

### Tabla para resolver problemas de la bañera vibracústica

Síntoma	Causa probable	Acción recomendada
	<p>E. La intensidad vibracústica está silenciada en la interface del usuario.</p> <p>F. Las conexiones de cable de la interface del usuario están flojas o dañadas.</p> <p>G. El control de burbujas no funciona.</p> <p>H. El amplificador de control o el control de la superficie de calefacción no funciona.</p> <p>I. La interface del usuario no funciona.</p>	<p>E. Toque el icono [Silenciar] en la interface del usuario para apagar la configuración de silenciar.</p> <p>F. Revise los cables entre la interface del usuario, el control de la superficie de calefacción, el control de burbujas y el amplificador de control. Apriete las conexiones o reemplace los cables según sea necesario.</p> <p>G. Si el diodo emisor de luz rojo en el control de burbujas no parpadea después de reiniciar, revise el control de burbujas y reemplácelo si es necesario.</p> <p>H. Si el diodo emisor de luz rojo en el amplificador de control no parpadea después de reiniciar, revise el amplificador de control y/o el control de la superficie de calefacción y reemplace si es necesario.</p> <p>I. Revise la interface del usuario. Reemplace según sea necesario.</p>
<p>2. La música se distorsiona (resonancia no deseable) cuando las funciones vibracústicas están activadas.</p>	<p>A. La configuración de la intensidad está muy alta en la interface del usuario.</p> <p>B. Los transductores de la superficie posterior de la bañera están en contacto directo con la estructura de postes de madera, viguetas u otros materiales.</p> <p>C. Uno o más de los transductores de la superficie posterior de la bañera están flojos.</p> <p>D. La bañera está en contacto directo con la estructura de madera, viguetas u otros materiales.</p>	<p>A. Reduzca el valor de intensidad en la interface del usuario.</p> <p>B. Retire o cambie la posición de los materiales que estén en contacto directo con los transductores.</p> <p>C. Gire el o los transductores flojos hacia la derecha con sus dedos hasta apretar. <b>No apriete demasiado.</b></p> <p>D. Identifique el punto de contacto y corrija. La bañera no debe hacer contacto con la estructura de madera o materiales de soporte.</p>
<p>3. La interface del usuario no se ilumina.</p>	<p>A. No hay corriente eléctrica al amplificador de control.</p> <p>B. Se debe restablecer el amplificador de control.</p> <p>C. Las conexiones de cable de la interface del usuario están flojas o dañadas.</p>	<p>A. Restablezca el interruptor de circuitos al amplificador de control, luego verifique el suministro de energía eléctrica y las conexiones.</p> <p>B. Si el LED rojo en el amplificador de control no está parpadeando, desenchufe el amplificador de control por 30 segundos, luego enchúfelo y vuelva a iniciar.</p> <p>C. Revise los cables entre la interface del usuario, el control de la superficie de calefacción, el control de burbujas y el amplificador de control. Apriete las conexiones o reemplace los cables según sea necesario.</p>

## Guía para resolver problemas (cont.)

### Tabla para resolver problemas de la bañera vibracústica

Síntoma	Causa probable	Acción recomendada
	<p><b>D.</b> El control de burbujas no funciona.</p> <p><b>E.</b> El amplificador de control o el control de la superficie de calefacción no funciona.</p> <p><b>F.</b> La interface del usuario no funciona.</p>	<p><b>D.</b> Si el diodo emisor de luz rojo en el control de burbujas no parpadea después de reiniciar, revise el control de burbujas y reemplácelo si es necesario.</p> <p><b>E.</b> Si el diodo emisor de luz rojo en el amplificador de control no parpadea después de reiniciar, revise el amplificador de control y/o el control de la superficie de calefacción y reemplace si es necesario.</p> <p><b>F.</b> Revise la interface del usuario. Reemplace según sea necesario.</p>
4. La interface del usuario se ilumina pero no funciona.	<p><b>A.</b> Se debe restablecer el amplificador de control.</p> <p><b>B.</b> Las conexiones de cable de la interface del usuario están flojas o dañadas.</p> <p><b>C.</b> El control de burbujas no funciona.</p> <p><b>D.</b> El amplificador de control o el control de la superficie de calefacción no funciona.</p> <p><b>E.</b> La interface del usuario no funciona.</p>	<p><b>A.</b> Si el LED rojo en el amplificador de control no está parpadeando, desenchufe el amplificador de control por 30 segundos, luego enchúfelo y vuelva a iniciar.</p> <p><b>B.</b> Revise los cables entre la interface del usuario, el control de la superficie de calefacción, el control de burbujas y el amplificador de control. Apriete las conexiones o reemplace los cables según sea necesario.</p> <p><b>C.</b> Si el diodo emisor de luz rojo en el control de burbujas no parpadea después de reiniciar, revise el control de burbujas y reemplácelo si es necesario.</p> <p><b>D.</b> Si el diodo emisor de luz rojo en el amplificador de control no parpadea después de reiniciar, revise el amplificador de control y/o el control de la superficie de calefacción y reemplace si es necesario.</p> <p><b>E.</b> Revise la interface del usuario. Reemplace según sea necesario.</p>
5. La música auxiliar no funciona.	<p><b>A.</b> No hay corriente eléctrica al amplificador de control.</p> <p><b>B.</b> Se debe restablecer el amplificador de control.</p> <p><b>C.</b> Las conexiones de cable de la interface del usuario o de la entrada auxiliar están flojas o dañadas.</p> <p><b>D.</b> La opción de fuente de música auxiliar no está seleccionada en la interface del usuario.</p>	<p><b>A.</b> Restablezca el interruptor de circuitos al amplificador de control, luego verifique el suministro de energía eléctrica y las conexiones.</p> <p><b>B.</b> Si el LED rojo en el amplificador de control no está parpadeando, desenchufe el amplificador de control por 30 segundos, luego enchúfelo y vuelva a iniciar.</p> <p><b>C.</b> Revise los cables entre la interface del usuario, el control de la superficie de calefacción y el amplificador de control. Apriete las conexiones o reemplace los cables según sea necesario.</p> <p><b>D.</b> Seleccione la opción de música auxiliar en la interface del usuario.</p>

## Guía para resolver problemas (cont.)

### Tabla para resolver problemas de la bañera vibracústica

Síntoma	Causa probable	Acción recomendada
	<p><b>E.</b> El sonido vibracústico está silenciado en la interface del usuario.</p> <p><b>F.</b> La intensidad vibracústica está reducida en la interface del usuario.</p> <p><b>G.</b> El control de burbujas no funciona.</p> <p><b>H.</b> El amplificador de control o el control de la superficie de calefacción no funciona.</p> <p><b>I.</b> La interface del usuario no funciona.</p>	<p><b>E.</b> Toque el icono [Silenciar] en la interface del usuario para apagar la configuración de silenciar.</p> <p><b>F.</b> Aumente la intensidad vibracústica en la interface del usuario.</p> <p><b>G.</b> Si el diodo emisor de luz rojo en el control de burbujas no parpadea después de reiniciar, revise el control de burbujas y reemplácelo si es necesario.</p> <p><b>H.</b> Si el diodo emisor de luz rojo en el amplificador de control no parpadea después de reiniciar, revise el amplificador de control y/o el control de la superficie de calefacción y reemplace si es necesario.</p> <p><b>I.</b> Revise la interface del usuario. Reemplace según sea necesario.</p>

### Tabla para resolver problemas del sistema de jets de aire

Síntomas	Causas probables	Acción recomendada
<p><b>1.</b> El motor soplador no se enciende.</p>	<p><b>A.</b> El cable eléctrico desde el motor soplador al control está suelto, desconectado o dañado.</p> <p><b>B.</b> Las conexiones de cable de la interface del usuario están flojas o dañadas.</p> <p><b>C.</b> El control de burbujas no funciona.</p> <p><b>D.</b> El motor soplador no funciona.</p>	<p><b>A.</b> Revise que los cables estén correctamente conectados.</p> <p><b>B.</b> Revise los cables entre la interface del usuario, el control de la superficie de calefacción, el control de burbujas y el amplificador de control. Apriete las conexiones o reemplace los cables según sea necesario.</p> <p><b>C.</b> Reemplace el control de burbujas.</p> <p><b>D.</b> Reemplace el motor soplador.</p>
<p><b>2.</b> El motor soplador deja de funcionar y no se enciende inmediatamente.</p>	<p><b>A.</b> El motor soplador se ha sobrecalentado y se ha activando el dispositivo de protección.</p>	<p><b>A.</b> Verifique que no haya obstrucciones en la entrada de aire. Elimine la obstrucción y deje enfriar el motor. Consulte "El motor soplador no se pone en funcionamiento".</p>

## Guía para resolver problemas (cont.)

### Tabla para resolver problemas del sistema de jets de aire

Síntomas	Causas probables	Acción recomendada
3. El motor soplador arranca, pero no todos los jets de aire burbujan.	<p>A. La velocidad del motor soplador es demasiado baja.</p> <p>B. La entrada de aire del soplador está obstruida.</p> <p>C. El motor soplador no funciona.</p> <p>D. La descarga del motor soplador está obstruida.</p> <p>E. La válvula de retención no funciona.</p> <p>F. Los jets de aire están obstruidos.</p> <p>G. Algunas zonas están cerradas.</p>	<p>A. Aumente el valor establecido de velocidad al motor soplador.</p> <p>B. Limpie la entrada de aire del soplador.</p> <p>C. Reemplace el motor soplador.</p> <p>D. Elimine la obstrucción.</p> <p>E. Reemplace la válvula de retención.</p> <p>F. Utilice un cepillo interdental pequeño y vinagre blanco. Sumerja el cepillo en el vinagre, cepille el orificio, enjuague el cepillo en agua limpia y luego utilice el cepillo enjuagado para enjuagar el orificio.</p> <p>G. Ponga todas las zonas en funcionamiento.</p>
4. El motor soplador funciona pero no se forman burbujas de aire.	<p>A. La entrada de aire del soplador está obstruida.</p> <p>B. Los jets de aire están obstruidos.</p> <p>C. La válvula de retención no funciona.</p> <p>D. El control de burbujas no funciona.</p> <p>E. El motor soplador no funciona.</p>	<p>A. Limpie la entrada de aire del soplador.</p> <p>B. Utilice un cepillo interdental pequeño y vinagre blanco. Sumerja el cepillo en el vinagre, cepille el orificio, enjuague el cepillo en agua limpia y luego utilice el cepillo enjuagado para enjuagar el orificio.</p> <p>C. Reemplace la válvula de retención.</p> <p>D. Reemplace el control de burbujas.</p> <p>E. Reemplace el motor soplador.</p>
5. El motor soplador funciona, se forman burbujas de aire, los controles de zona funcionan, pero la función de velocidad variable no funciona.	<p>A. La entrada de aire del soplador está obstruida.</p> <p>B. El arnés de cableado está flojo, desconectado o dañado.</p> <p>C. El control de burbujas no funciona.</p> <p>D. El motor soplador no funciona.</p> <p>E. La interface del usuario no funciona.</p>	<p>A. Limpie la entrada de aire del soplador.</p> <p>B. Revise que los cables estén correctamente conectados. Reemplace el arnés de cables de ser necesario.</p> <p>C. Reemplace el control de burbujas.</p> <p>D. Reemplace el motor soplador.</p> <p>E. Reemplace la interface del usuario.</p>
6. El motor soplador no se apaga cuando se toca el icono de encendido/apagado en la interface.	<p>A. El arnés de cableado está flojo, desconectado o dañado.</p> <p>B. El control de burbujas no funciona.</p> <p>C. La interface del usuario no funciona.</p>	<p>A. Revise que los cables estén correctamente conectados. Reemplace el arnés de cables de ser necesario.</p> <p>B. Reemplace el control de burbujas.</p> <p>C. Reemplace la interface del usuario.</p>

## Guía para resolver problemas (cont.)

### Tabla para resolver problemas del sistema de jets de aire

Síntomas	Causas probables	Acción recomendada
7. Una zona no produce burbujas de aire pero otra zona funciona con normalidad.	<p>A. La zona no está seleccionada.</p> <p>B. La válvula de mariposa no funciona.</p> <p>C. El arnés de cableado está flojo, desconectado o dañado.</p> <p>D. El control de burbujas no funciona.</p> <p>E. La interface del usuario no funciona.</p>	<p>A. Seleccione la zona conforme a las instrucciones en la sección "Instrucciones de funcionamiento".</p> <p>B. Reemplace la válvula de mariposa.</p> <p>C. Revise que los cables estén correctamente conectados. Reemplace el arnés de cables de ser necesario.</p> <p>D. Reemplace el control de burbujas.</p> <p>E. Reemplace la interface del usuario.</p>
8. Se ha derramado agua o se han producido daños debajo de la bañera.	<p>A. El desagüe o rebosadero tienen fugas.</p> <p>B. La pared, cubierta, y/o la puerta de la ducha no se han sellado correctamente.</p> <p>C. Tubería o canales de aire fisurados.</p>	<p>A. Repare o reemplace el montaje del desagüe conforme a las instrucciones del fabricante.</p> <p>B. Aplique sellador de silicona en las juntas entre la bañera y la pared, cubierta o puerta.</p> <p>C. Consulte al fabricante.</p>
9. La bañera no se purga automáticamente.	<p>A. Los cables del sensor de nivel están desconectados.</p> <p>B. Las conexiones de cable de la interface del usuario están flojas o dañadas.</p> <p>C. El control de burbujas no funciona.</p> <p>D. El motor soplador no funciona.</p>	<p>A. Conecte los cables del sensor de nivel.</p> <p>B. Revise los cables entre la interface del usuario, el control de la superficie de calefacción, el control de burbujas y el amplificador de control. Apriete las conexiones o reemplace los cables según sea necesario.</p> <p>C. Reemplace el control de burbujas.</p> <p>D. Reemplace el motor soplador.</p>

### Tabla para resolver problemas de cromoterapia (opcional)

Síntoma	Causa probable	Acción recomendada
1. Las luces de cromoterapia no funcionan.	<p>A. No hay corriente eléctrica al amplificador de control.</p> <p>B. Se debe restablecer el amplificador de control.</p> <p>C. La función de cromoterapia no se ha seleccionado en la interface del usuario.</p> <p>D. Las conexiones de los cables de cromoterapia o de la interface del usuario están flojas o dañadas.</p>	<p>A. Restablezca el interruptor de circuitos al amplificador de control, luego verifique el suministro de energía eléctrica y las conexiones.</p> <p>B. Si el LED rojo en el amplificador de control no está parpadeando, desenchufe el amplificador de control por 30 segundos, luego enchúfelo y vuelva a iniciar.</p> <p>C. Seleccione la función de cromoterapia en la interface del usuario.</p> <p>D. Revise que las conexiones de los cables no estén flojas ni dañadas. Apriete o reemplace los cables según sea necesario.</p>



**Guía para resolver problemas (cont.)**

**Tabla para resolver problemas de cromoterapia (opcional)**

Síntoma	Causa probable	Acción recomendada
	<p><b>E.</b> El amplificador de control no funciona.</p> <p><b>F.</b> La interface del usuario no funciona.</p> <p><b>G.</b> La cromoterapia no funciona.</p>	<p><b>E.</b> Si el diodo emisor de luz rojo en el amplificador de control no parpadea después de reiniciar, revise el amplificador de control y reemplace si es necesario.</p> <p><b>F.</b> Verifique que el cable de la interface del usuario esté conectado con seguridad a la interface del usuario y al terminal del amplificador de control. Si las conexiones están buenas, reemplace la interface del usuario.</p> <p><b>G.</b> Reemplace el control de cromoterapia.</p>
<p><b>2.</b> Las luces de cromoterapia no cambian de color en el ciclo de todos los colores.</p>	<p><b>A.</b> Se debe restablecer el amplificador de control.</p> <p><b>B.</b> Las conexiones de los cables de cromoterapia o de la interface del usuario están flojas o dañadas.</p> <p><b>C.</b> El amplificador de control no funciona.</p> <p><b>D.</b> La interface del usuario no funciona.</p> <p><b>E.</b> Si ninguna de las acciones recomendadas corrigen el problema, comuníquese con Kohler Co.</p>	<p><b>A.</b> Si el LED rojo en el amplificador de control no está parpadeando, desenchufe el amplificador de control por 30 segundos, luego enchúfelo y vuelva a iniciar.</p> <p><b>B.</b> Revise que las conexiones de los cables no estén flojas ni dañadas. Apriete o reemplace los cables según sea necesario.</p> <p><b>C.</b> Si el diodo emisor de luz rojo en el amplificador de control no parpadea después de reiniciar, revise el amplificador de control y reemplace si es necesario.</p> <p><b>D.</b> Pase por todas las funciones de las luces de cromoterapia. Si las luces no pasan por el ciclo de todos los colores y el icono azul de la interface del usuario no se ilumina, reemplace la interface del usuario.</p> <p><b>E.</b> Comuníquese con el Centro de Atención al Cliente utilizando la información de contacto de la última página.</p>

**Tabla para resolver problemas de la superficie de calefacción (opcional)**

Síntomas	Causa probable	Acción recomendada
<p><b>1.</b> La superficie de calefacción no se enciende.</p>	<p><b>A.</b> La fuente de alimentación no recibe alimentación eléctrica.</p> <p><b>B.</b> El control de la superficie de calefacción se tiene que restablecer (reset).</p> <p><b>C.</b> Las conexiones de cable de la interface del usuario están flojas o dañadas.</p>	<p><b>A.</b> Establezca/restablezca el interruptor GFCI o RCD; revise el cableado y las conexiones de la fuente de alimentación.</p> <p><b>B.</b> Si el LED rojo en el control de la superficie de calefacción no está parpadeando, desenchufe el control por 30 segundos, luego enchúfelo y vuelva a iniciar.</p> <p><b>C.</b> Revise los cables entre la interface del usuario, el control de la superficie de calefacción, el control de burbujas y el amplificador de control. Apriete las conexiones o reemplace los cables según sea necesario.</p>

## Guía para resolver problemas (cont.)

### Tabla para resolver problemas de la superficie de calefacción (opcional)

Síntomas	Causa probable	Acción recomendada
	<p>D. El control de burbujas no funciona.</p> <p>E. El control de la superficie de calefacción no funciona.</p> <p>F. La fuente de alimentación eléctrica no funciona.</p> <p>G. La interface del usuario no funciona.</p>	<p>D. Si el diodo emisor de luz rojo en el control de burbujas no parpadea después de reiniciar, revise el control de burbujas y reemplácelo si es necesario.</p> <p>E. Revise el control de la superficie de calefacción. Reemplace según sea necesario.</p> <p>F. Revise la fuente de alimentación eléctrica. Reemplace según sea necesario.</p> <p>G. Revise la interface del usuario. Reemplace según sea necesario.</p>
2. La bañera está encendida, pero el calor es muy bajo o no calienta.	<p>A. El cable del calentador está suelto o dañado.</p> <p>B. El calentador/aislamiento está suelto en la bañera.</p> <p>C. El indicador de calor está en calor bajo.</p> <p>D. El calentador no funciona.</p> <p>E. El sensor de temperatura no funciona.</p>	<p>A. Revise los cables entre la interface del usuario, el control de la superficie de calefacción y el amplificador de control. Apriete las conexiones o reemplace los cables según sea necesario.</p> <p>B. Fije el calentador/aislamiento a la bañera.</p> <p>C. Oprima el icono más [+] para aumentar la temperatura.</p> <p>D. Reemplace el calentador.</p> <p>E. Reemplace el calentador.</p>

## Cuidado y limpieza

Para obtener los mejores resultados, tenga presente lo siguiente al limpiar su producto KOHLER:

- Siempre pruebe la solución de limpieza en un área oculta antes de aplicarla a toda la superficie.
  - Limpie con un trapo las superficies y enjuague completa e inmediatamente con agua después de aplicar el limpiador. Enjuague y seque las superficies cercanas que se hayan rociado.
  - No deje los limpiadores por tiempo prolongado en las superficies.
  - Utilice una esponja o trapo suave y húmedo. Para limpiar las superficies, nunca utilice materiales abrasivos como cepillos o estropajos de tallar.
- No utilice productos de limpieza en polvo a menos que estén completamente disueltos en agua.** Las sustancias sólidas pueden obstruir los jets de aire.
- No utilice soluciones de limpieza concentradas que contengan blanqueador o amoníaco.** Las soluciones de limpieza activas químicamente pueden dañar la superficie de la bañera.
- No utilice disolventes ni limpiadores abrasivos en las superficies de los jets de aire.** Los disolventes y productos de limpieza abrasivos pueden dañar la superficie de los jets de aire.

### Mantenimiento de los jets de aire

- Si es necesario limpiar los jets de aire debido a depósitos minerales del agua dura, moje un trapo suave, no abrasivo, con vinagre blanco y limpie los orificios del jet de aire que estén tapados. Enjuague inmediatamente el área con agua limpia para evitar la exposición prolongada de la superficie del jet de aire al vinagre.
- Llene la bañera de agua hasta la fila superior de jets de aire. Drene la bañera y oprima el botón de purga.

## Cuidado y limpieza (cont.)

Para obtener información detallada de limpieza y los limpiadores a considerar, visite [www.kohler.com/clean](http://www.kohler.com/clean). Para solicitar información sobre el cuidado y la limpieza, llame al 1-800-456-4537.

## Garantía

### GARANTÍA LIMITADA DE UN AÑO

Se garantiza que los productos de plomería KOHLER están libres de defectos de material y mano de obra por un año a partir de la fecha de instalación.

Kohler Co., a su criterio, reparará, reemplazará o realizará los ajustes pertinentes en los casos en que la inspección realizada por Kohler Co. determine que dichos defectos ocurrieron durante el uso normal en el transcurso de un (1) año a partir de la fecha de la instalación. Kohler Co. no se hace responsable de costos de desinstalación o instalación. **El uso de limpiadores de inodoro que se colocan dentro del tanque anulará la garantía.**

Para obtener el servicio de garantía, comuníquese con Kohler Co. a través de su distribuidor, contratista de plomería, centro de remodelación o distribuidor por Internet, o escriba a Kohler Co., Attn.: Customer Care Center, 444 Highland Drive, Kohler, WI 53044, USA, o llame al 1-800-4-KOHLER (1-800-456-4537) desde los EE.UU. y Canadá, y al 001-800-456-4537 desde México, o visite [www.kohler.com](http://www.kohler.com) desde los EE.UU., [www.ca.kohler.com](http://www.ca.kohler.com) desde Canadá, o [www.mx.kohler.com](http://www.mx.kohler.com) en México.

**TODA GARANTÍA IMPLÍCITA INCLUYENDO DE COMERCIALIZACIÓN E IDONEIDAD DEL PRODUCTO PARA UN USO DETERMINADO, SE LIMITA EXPRESAMENTE A LA DURACIÓN DE ESTA GARANTÍA. KOHLER CO. Y/O EL VENDEDOR DESCARGAN TODA RESPONSABILIDAD POR CONCEPTO DE DAÑOS PARTICULARES, INCIDENTALES O INDIRECTOS.** Algunos estados/provincias no permiten limitaciones en cuanto a la duración de una garantía implícita o a la exclusión o limitación de daños particulares, incidentales o indirectos, por lo que estas limitaciones y exclusiones pueden no aplicar a su caso. Esta garantía le otorga ciertos derechos legales específicos. Además, usted puede tener otros derechos que varían de estado a estado y provincia a provincia.

Ésta es la garantía exclusiva por escrito de Kohler Co.

## Garantía

### Griferías electrónicas, válvulas y controles KOHLER® GARANTÍA LIMITADA DE CINCO AÑOS

Kohler Co. garantiza que las griferías electrónicas, válvulas y controles estarán libres de defectos de material y mano de obra durante el uso normal residencial, por cinco años a partir de la fecha de instalación del producto. Esta garantía se aplica sólo a la grifería electrónica, válvulas y controles instalados en los Estados Unidos de América, Canadá y México ("Norteamérica").

Si se encuentra un defecto durante el uso residencial normal, Kohler Co., a su criterio, reparará, proveerá una pieza de repuesto o producto, o realizará los ajustes pertinentes en los casos en que la inspección realizada por Kohler Co. determine dicho defecto. Esta garantía no cubre daños causados por accidente, abuso o uso indebido. El cuidado y la limpieza indebidos anularán la garantía\*. Al presentar las reclamaciones de garantía a Kohler Co., es necesario incluir la prueba de compra (recibo de venta original). Kohler Co. no se hace responsable de costos de mano de obra, instalación u otros costos incidentales o indirectos, aparte de los mencionados arriba. En ningún caso la responsabilidad de Kohler Co. excederá el precio de compra de la grifería, válvula o control.

Si la grifería electrónica, válvulas o controles se utilizan comercialmente o se instalan fuera del territorio de Norteamérica, Kohler Co. garantiza que la grifería, válvula o control está libre de defectos de material y mano de obra por un (1) año, a partir de la fecha de instalación, estando en efecto todas las demás condiciones de esta garantía, excepto la duración.

Si usted considera que tiene una reclamación en virtud de la garantía, comuníquese con su centro de remodelación, distribuidor, contratista de plomería o distribuidor por Internet. Por favor, asegúrese de proporcionar toda la información pertinente a su reclamación, incluyendo una descripción completa del problema, el producto, el número de modelo, la fecha de compra del producto, el lugar de compra del

## **Garantía (cont.)**

producto, y la fecha de instalación. También incluya el recibo original. Para información adicional, o para obtener el nombre y dirección del lugar de reparación y servicio más cercano a usted, escriba a Kohler Co., Attn: Customer Care Center, Kohler, Wisconsin 53044 USA, o llame al 1-800-4-KOHLER (1-800-456-4537) desde los EE.UU. y Canadá, y al 001-800-456-4537 desde México, o visite [www.kohler.com](http://www.kohler.com) desde los EE.UU., [www.ca.kohler.com](http://www.ca.kohler.com) desde Canadá, o [www.mx.kohler.com](http://www.mx.kohler.com) en México.

**LAS GARANTÍAS ANTERIORMENTE MENCIONADAS SUSTITUYEN TODAS LAS DEMÁS GARANTÍAS, EXPRESAS O IMPLÍCITAS, INCLUYENDO, ENTRE OTRAS, LAS GARANTÍAS IMPLÍCITAS DE COMERCIALIZACIÓN E IDONEIDAD PARA UN USO DETERMINADO.**

**KOHLER CO. Y/O EL VENDEDOR DESCARGAN TODA RESPONSABILIDAD POR CONCEPTO DE DAÑOS PARTICULARES, INCIDENTALES O INDIRECTOS.** Algunos estados/provincias no permiten limitaciones en cuanto a la duración de una garantía implícita o a la exclusión o limitación de dichos daños, por lo que estas limitaciones y exclusiones pueden no aplicar a su caso. Esta garantía otorga al consumidor ciertos derechos legales específicos. Además, usted puede tener otros derechos que varían de estado a estado y provincia a provincia. Esta garantía está destinada únicamente para el comprador consumidor original y excluye todo daño al producto como resultado de errores de instalación, abuso del producto o uso indebido del mismo, bien sea por parte de un contratista, compañía de servicios o el consumidor mismo.

Ésta es la garantía exclusiva por escrito de Kohler Co.

\*Nunca utilice limpiadores que contengan limpiadores abrasivos, amoníaco, blanqueador, ácidos, ceras, alcohol, disolventes u otros productos no recomendados para el cromo. Esto anulará la garantía.







USA/Canada: 1-800-4KOHLER

México: 001-800-456-4537

[kohler.com](http://kohler.com)

THE BOLD LOOK  
OF **KOHLER**®

©2013 Kohler Co.

1212241-5-A